



LEUPOLD | 2020
DEUTSCH

INHALTSVERZEICHNIS

ZIELFERNROHRE UND VISIERE

TECHNOLOGIE	4-7
VX-6HD	8-9
VX-5HD	10-11
VX-3i	12
NEUE MODELLE MIT ZEROLOCK TURM	
VX-3i LRP	13
FREEDOM RDS	14
VX-FREEDOM	15
NEUE MODELLE MIT LEUCHTABSEHEN	
RIFLEMAN	16
WETTKAMPF	17
FX	18
KURZWAFFE	19
MARK 8	20
MARK 6	21
MARK 5HD	22
VX-FREEDOM AR	23
NEUE MODELLE MIT LEUCHTABSEHEN	
LCO	24
D-EVO	25
DELTAPOINT PRO	26
WÄRMEBILDGERÄTE	
LTO-TRACKER 2	27

FERNGLÄSER

BX-5 SANTIAM HD	28
BX-4 PRO GUIDE HD	29
BX-2 ALPINE	30
BX-1 MCKENZIE	31
BX-1 ROGUE COMPACT	33

SPEKTIVE

GOLD RING	34-36
MARK 4 TACTICAL	37
SX-5 SANTIAM HD	38
SX-4 PRO GUIDE HD	39

ENTFERNUNGSMESSER

TECHNOLOGIE	40
RX-2800 TBR/W	41
RX-1600/ TBR/W	42
RX-1300/ TBR	43
RX-950	44
RX-FULLDRAW 3	45
RX-FULLDRAW 4	46

NEU PERFORMANCE BRILLEN

48-51

LEUPOLD PRO GEAR

52-55

MONTAGEN

56-59

TECHNISCHE DATEN

ZIELFERNROHRE	60-63
FERNGLÄSER/SPEKTIVE	64
ENTFERNUNGSMESSER	65
WÄRMEBILDGERÄTE	65

ABSEHEN

ABSEHEN OPTIONEN	66-77
ABSEHEN NACH MODELL	78

NATURSCHUTZ

79





Seit 1907 fertigen wir Optiken, die jeden anderen Hersteller auf dem Markt übertreffen. Unser Versprechen, Produkte herzustellen, die nie versagen, definiert, wer wir sind. Wir sind Leupold. Und wir sind unermüdlich in unserem Streben nach höchster Leistung in all unserem Tun.

Jetzt haben wir unsere lebenslange Hingabe für Qualität und Präzision auf eine neue Produktlinie übertragen: Leupold Performance Eyewear. Wie unsere Optik sind auch unsere Performance Brillen so konstruiert, dass sie unter den härtesten Bedingungen eine hervorragende Leistung bringen. Von leichten, ballistisch geprüften Materialien bis hin zur fortschrittlichen Konstruktion von polarisierten Gläsern haben wir jedes Paar so konzipiert, dass es Ihren Anforderungen gerecht wird, egal ob Sie im Feld, auf der Schießbahn oder unterwegs sind.

Seit mehr als 100 Jahren hält Leupold das gleiche Versprechen: Die Qualität nie zu vernachlässigen. Heute ist unser Versprechen nicht anders. Wir werden auch weiterhin bei allem, was wir tun, auf Präzision und Leistung setzen.

Seien Sie unnachgiebig,

Bruce Pettet
President & CEO
Leupold & Stevens, Inc.

**LEUPOLD® GOLD RING GARANTIE.
WIR VERSPRECHEN NICHT, WIR GARANTIEREN!**

Wenn Ihr Leupold Produkt einen Defekt aufweist, der begründet durch Verarbeitung oder Material ist, werden wir nach unserer Maßgabe entweder das Produkt ersetzen oder reparieren. Gratis. Sogar wenn Sie nicht der erste Besitzer sind – ohne Zeitbegrenzung. Aus gesetzlichen Gründen beschränken einige europäische Länder die Garantie auf 30 Jahre. Auch nach Ablauf dieser Frist können Sie sich auf den großzügigen Leupold Service verlassen – ohne Wenn und Aber!

Wir sind dazu in der Lage, weil wir mit herausragenden handwerklichen Fähigkeiten Premium Optiken produzieren, die Sie im entscheidenden Moment nicht im Stich lassen werden. – Wir stehen zu und hinter unserer Arbeit.

Unser Servicezentrum in Europa steht Ihnen bei Garantiefällen und Reparaturarbeiten zur Seite.

Bitte wenden Sie sich an Ihren LEUPOLD-Händler vor Ort.

UNERMÜDLICHE INNOVATION

Leupold hat einen Großteil der Zielfernrohr-Technologien erfunden, die Sie heute für selbstverständlich halten – vom berühmten Duplex® Absehen bis zu Stickstoff gefüllten, wasserdichten und beschlagfreien Optiken. Heute entwickeln wir neue Technologien, die Ihnen die bestmögliche Chance auf Erstschuss-Treffer bieten.

TWILIGHT MAX HD

Das Twilight Max HD Lichtmanagementsystem repräsentiert das i-Tüpfelchen unseres hauseigenen Linsendesign und wurde entwickelt, um eine unglaubliche Bildqualität bei schwierigsten Lichtverhältnissen zu liefern.

- Liefert bis zu 30 zusätzliche Minuten Büchsenlicht.
- 90 % Streulicht-Reduktion.
- Bietet erstklassige Randschärfe

TWILIGHT MAX

Mit einer herausragenden Dämmerungsleistung ist das Twilight Max Lichtmanagementsystem so konzipiert, dass es unter verschiedensten Lichtbedingungen zuverlässig funktioniert.

- Liefert bis zu 20 zusätzliche Minuten Büchsenlicht.
- 85 % Streulicht-Reduktion.
- Bietet erstklassige Randschärfe

TWILIGHT

Unser Twilight Lichtmanagementsystem beweist, dass Sie auch bei eingeschränktem Budget keine Kompromisse eingehen müssen und liefert unschlagbare, branchenführende Leistung bei schlechten Lichtverhältnissen.

- Liefert bis zu 10 zusätzliche Minuten Büchsenlicht.
- 80 % Streulicht-Reduktion.
- Bietet erstklassige Abbildungsschärfe.

GUARD-ION LINSENBSCHICHTUNG

Halten Sie Ihre Gläser sauber und klar mit unserer firmeneigenen Beschichtung, die das Anhaften von Wasser, Schmutz, Fingerabdrücken, Öl und mehr verhindert.

KRAZFFESTE LINSEN

Bietet eine zusätzliche Kratzfestigkeit der Gläser, die weit über die Industriestandards hinausgeht.

BEWEGUNGSSENSORIK

Immer einsatzbereit dank bewegungsaktivierter Absehenbeleuchtung. Es verlängert die Batteriebensdauer, indem es das beleuchtete Absehen nach fünf Minuten Inaktivität abschaltet und sich bei Bewegung sofort einschaltet.

TRUE BALLISTIC RANGE (TBR)

Die Leupold RX® Entfernungsmesser mit True Ballistic Range® (TBR) beziehen die individuelle Ballistik Ihrer Büchse und den Winkel des Schusses in die Berechnung mit ein. Kein gewöhnlicher Entfernungsmesser kann diese entscheidenden Daten liefern, da dort nur einfache Trigonometrie benutzt wird, um die Distanz als simple gerade Linie zu errechnen.

TRUE BALLISTIC RANGE/WIND (TBR/W)

Die True Ballistic Range/Wind-Technologie bietet Ihnen eine einfache Möglichkeit, Windabweichungen auf Entfernungen von bis zu 725 Metern anzuzeigen. Aktiviert errechnet die Funktion TBR/W die Korrektur für eine Windgeschwindigkeit von 16 km/h bzw. 4,5 m/s 90° zur Visierlinie, exakt für Ihre Laborierung.

TROPHY SCALE

Trophy Scale ermöglicht Ihnen die Breite eines Geweihs oder die Größe eines Tieres zu messen. In ausgesuchten RX-Entfernungsmessern erhältlich.

CUSTOM DIAL SYSTEM (CDS)

Das Leupold Custom Dial System® (CDS®) vereinfacht das Treffen auf weite Entfernungen, indem die Notwendigkeit von Haltepunkten oder ballistischen Berechnungen entfällt, mit einem benutzerdefinierten Verstellturm, der speziell auf Ihr Gewehr und Ihre Munition abgestimmt ist.

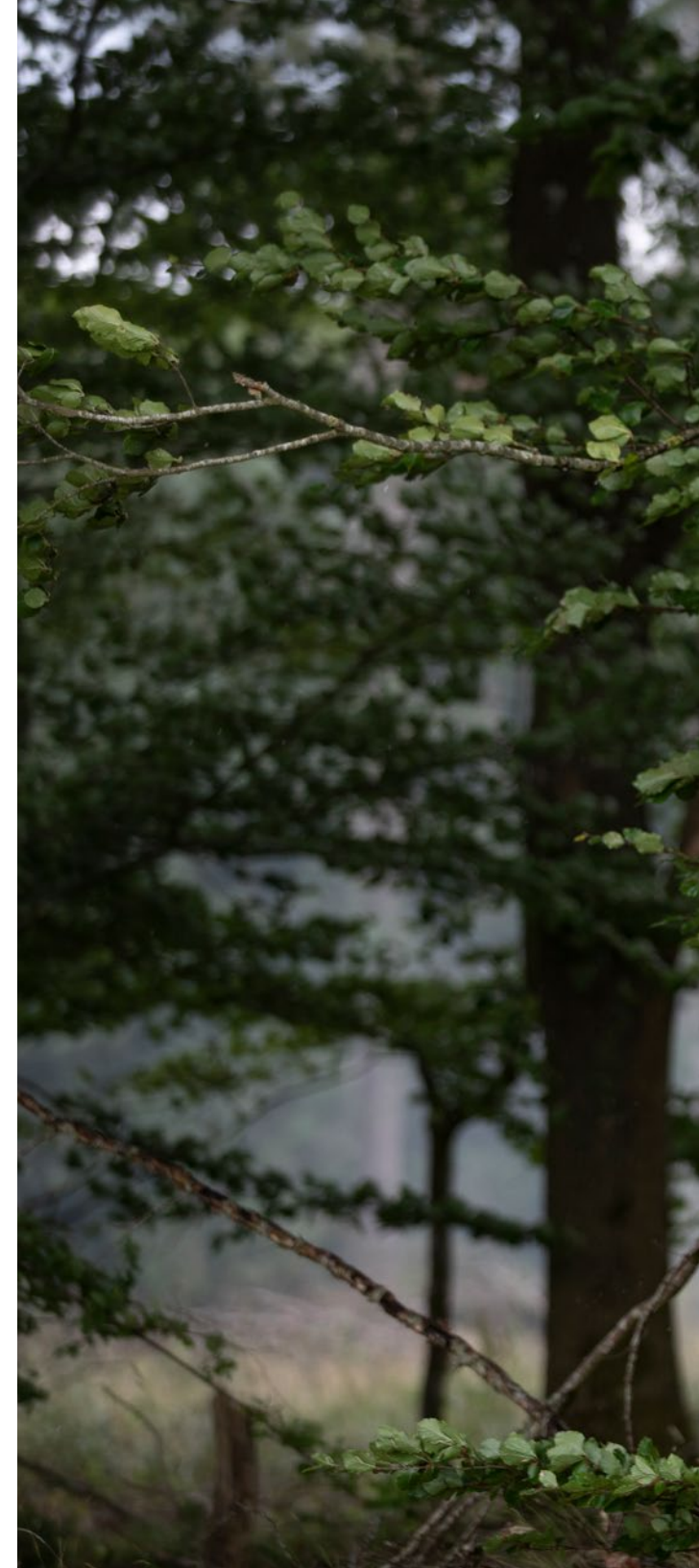

LEUPOLD'S TWILIGHT LICHTMANAGEMENTSYSTEME

LIEFERT BRANCHENFÜHRENDE HELLIGKEIT UND KLARHEIT

Jedes Twilight Lichtmanagementsystem baut auf dem vorherigen auf, um sicherzustellen, dass jedes Leupold-Produkt das klarste und hellste Bild seiner Klasse hat. Während unser Standard-Lichtmanagementsystem Twilight die meisten Optiken auf dem Markt übertrifft, haben wir unsere Auswahl um das Twilight Max HD erweitert. Das erstklassige optische Design und die 3x besser beschichteten Linsen machen es zu einer der lichtstärksten Optiken auf dem Markt – unabhängig von den Lichtverhältnissen.

WELCHES LICHTMANAGEMENTSYSTEM IST DAS RICHTIGE FÜR SIE?

	Twilight	Twilight Max	Twilight Max HD
	Gut	Besser	Maximal
Lichtdurchlässigkeit	Verstärkt das Umgebungslicht bei schwachen Lichtverhältnissen	Intensiviert das Umgebungslicht bei schwachen Lichtverhältnissen	Maximiert das Umgebungslicht bei extrem schwachen Lichtverhältnissen
Gegen- und Streulicht-Reduzierung	Gutes Blendungsmanagement und minimiert durch Streulicht verursachte Bildauswaschung	Streulichtmanagement und drastische Reduzierung der durch Gegenlicht verursachten Bildauswaschung	Ausgezeichnetes Streulichtmanagement und praktisch keine Bildauswaschung durch Gegenlicht
Kontrast & Auflösung	Erstklassige Glasklarheit	Erstklassige Randschärfe	Erstklassige hochauflösende Randschärfe



PRÄZISION MIT DEM ERSTEN SCHUSS: DAS LEUPOLD CUSTOM DIAL SYSTEM®

Das Leupold Custom Dial System® (CDS®) vereinfacht das Treffen auf weite Entfernungen: Entfernung ermitteln, CDS-Turm einstellen, mittig zielen und treffen. Mit einem CDS-Ballistikurm und etwas Übung werden Sie weiter und besser treffen als jemals zuvor!

So gehts: Für einfachste Justierung der Absehen-Schnellverstellung und Kompensierung des Geschossabfalls wird der Verstellturm zunächst genau Ihrer Laborierung angepasst, sodass Sie lediglich die Höhenverstellung auf die ermittelte Entfernung einstellen und etwaige Windkorrekturen machen müssen.

Sie können auch mehrere Verstelltürme für das gleiche Zielfernrohr erstellen lassen, um verschiedenen Ladungen und Umwelteinflüssen gerecht zu werden. Das Beste ist: **DER ERSTE TURM IST INKLUSIVE** beim Kauf eines Zielfernrohres mit CDS-Option.

WEITERE CDS® MERKMALE:

- Sicheres Zurückstellen zur "Null"-Position durch den Zero-Stop.
- Einfaches Wechseln der Türme.
- Extrem präzise Klick-Rastungen für höchste Präzision.
- Ladungsinformationen und Entfernungsmarkierungen sind dauerhaft lasergraviert und leicht zu lesen.
- CDS Target Modelle sind in Mikrometeranzeige mit Turmdrehungsanzeige erhältlich.
- CDS Zerolock 2 (CDS-ZL2) Türme sind mit einer Taste gegen unbeabsichtigtes Verstellen gesichert. Der Knopf zeigt auch sicht- und fühlbar die Anzahl der Turmdrehungen an.



CDS ist erhältlich für alle VX-6HD Modelle sowie ausgesuchte VX-5HD, VX-3i und VX-FREEDOM Modelle.



350 METERS



550 METERS

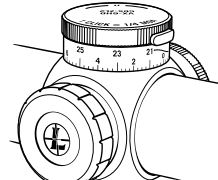
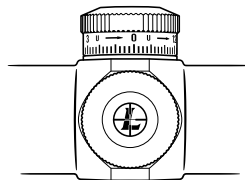

CDS UND LEUPOLD ENTFERNUNGSMESSER

Diese beiden leistungsfähigen Systeme in Kombination machen Treffen auf Distanz sicher. Der RX® Entfernungsmesser mit True Ballistic Range® misst und berechnet die tatsächliche ballistische Entfernung zum Ziel inklusive Winkel. Der Custom Dial System-Turm für die Höhenverstellung ist individuell an die Laborierung Ihrer Waffe angepasst. Sobald Sie die Distanz mit Ihrem RX® Entfernungsmesser gemessen haben, stellen Sie den CDS Turm ein (z. B. 5,5 für 550 Meter), gehen mittig ins Ziel und krümmen sauber ab. Treffer!



LEUPOLD TURM OPTIONEN

Warum hat eigentlich nicht jedes Zielfernrohr dieselben Verstelltürme? Ganz einfach: Weil unterschiedliche Anforderungen spezielle Lösungen brauchen. Wenn Sie einen Turm möchten, den es mit Ihrem Wunsch-ZF nicht gibt, nehmen Sie Verbindung zum Leupold Custom Shop auf und unsere ZF-Experten finden die perfekte Lösung für Sie.



CDS TÜRME

Niedrige, 1/4-MOA-Klick-Türme, die mit Ihren individuellen Munitionsinformationen und Entfernungsmarkierungen lasergraviert werden können. Keine lose Abdeckung, die verloren werden kann. Beim Kauf eines CDS-Zielfernrohres ist der erste gravierte CDS-Turm kostenlos.



CDS ZEROLOCK TÜRME

Flache CDS-kompatible Türme mit einer Umdrehung. Der ZeroLock (ZL) sorgt dafür, dass sich Ihr Turm nur dann bewegt, wenn Sie es wünschen. Drücken Sie den Knopf, um ihn zu entriegeln und zu verstellen, und drehen Sie ihn dann einfach wieder auf Null, um ihn wieder zu verriegeln.



CDS-ZL2 TÜRME

Doppelt so großer Verstellumfang und CDS-Ready! Der Verriegelungsknopf ragt bei der ersten Umdrehung heraus, bei der zweiten liegt er bündig auf, sodass Sie auch ohne Sicht immer fühlen, wo Sie sind. Kann auf Wunsch mit Laborierung und Entfernungsmarkierungen lasergraviert werden.



CDS TZL3 TÜRME

Großer Ballistikturm mit drei Umdrehungen für präzisen, großen Verstellumfang. Der CDS-TZL3-Turm verfügt über eine einstellbare ZeroLock-Arretierung und eine leicht ablesbare Rotations-Anzeige, damit Sie immer wissen, wie weit Sie verstellt haben.



VX-3i LRP

Leicht zu handhabende, offene Target-Höhenverstellung, die eine genaue und wiederholbare Einstellungen erlaubt. Verfügt über einen einstellbaren Zero Stop und eine Umdrehungsanzeige, damit Sie immer wissen, wie weit Sie gedreht haben. Erhältlich in 1/4 MOA und 0,1 MIL.



M6C1 ZEROLOCK TÜRME

Flache, ZeroLock® Verstellung, sicht- und spürbare Resonanz beim Drehen der 2/10 Mil per Klick-Verstellung und 11 Milliradian Höhenverstellung bei einer einzigen Umdrehung.



M5B2/M5B1 TÜRME

Doppel-Umdrehungs-Verstelltürme (eine beim M5B1 Turm) „drücken & drehen“ auto-verriegelnden Druckrasten verhindern ungewolltes Verstellen. Sichere Rückkehr zur „0“-Stellung, aggressive Rändelung für sicheren Griff und sicht- und spürbare Resonanz beim Drehen zeichnen diese Türme aus.



M5C2 ZEROLOCK TÜRME

Flaches Profil, Doppel-Umdrehungs-Verstelltürme. Der Verriegelungsknopf fährt ein und ein Indikator-Knopf erscheint bei der zweiten Umdrehung. Aggressives Rändeln für einen sicheren Griff. Schnelle, präzise Nullung.



M5C3 ZEROLOCK TÜRME

Flache, 3 Umdrehungs-Verstelltürme. 1/10 Mil pro Klick für 30 Mils Verstellung in 3 Umdrehungen also 10 Mils pro Umdrehung. Die ZeroLock Technologie verhindert ungewolltes Verstellen und garantiert einfache Rückkehr zur „0“-Stellung. Eine sicht- und spürbare Resonanz beim Drehen stellt sicher, dass Sie immer wissen, was eingestellt ist.



VX-FREEDOM AR TURM

Offene, flache 0,1-MIL-Höhenverstellung mit Markierungen für .223-Ballistik. Mit Markierungen bis zu 650 Yards (594 Meter) für Einsätze auf mittleren Entfernungen.



ZEROLOCK SEITENVERSTELLTURM

Verhindert ungewolltes Verstellen und stellt die fehlerfreie Rückkehr zur „0“-Position sicher.



VERSTELLTÜRME

Leicht, ohne spezielles Werkzeug, z. B. mit einer Münze oder Hülsenboden einstellbare, niedrige, abgedeckte Verstelltürme. Schnelles, präzises Einschießen. Rückstellung und Indexmarkierung machen die Rückstellung zur Einschießmarkierung einfach.



MICRO-FRICTION VERSTELLUNGEN

Schnell und leicht abzulesende, stufenlose Einstellung. Flache, abgedeckte Türme. Schnelles und sicheres Einschießen.



POP UP REZERO SEITENVERSTELLTURM

Kinderleicht einzustellen und vollständig ohne Werkzeug zu „nullen“. Ein Schraubdeckel aus Aluminium schützt anschließend die Einstellungen.

JAGD-VERSTELLTÜRME							
Verstell-Typ	Klick-Verstelleinheit	Verstellung pro Umdrehung	Verriegelungs-Typ	Umdrehungsbegrenzung	Nullungs-Einstellung	Doppel-Umdrehungs-Anzeige	Custom Ballistik Laserbeschriftung [CDS]
Finger Click	1/4-MOA	15-MOA	Keine	Gesamtverstellumfang	Index Ring	Keine	Nein
Finger Click (metrisch)	1 cm / 100 m (0.1 Mil)	60 cm / 100 m (6 Mil)	Keine	Gesamtverstellumfang	Index Ring	Keine	Nein
CDS	1/4-MOA	15-MOA, 60 cm	Keine	Gesamtverstellumfang oder 14 MOA/Win-kelminuten mit Zero Stop Custom Turm	Frei wählbare Nullstellung	Keine	Ja
CDS-ZL	1/4-MOA	20-MOA	ZeroLock	18-MOA	Sichtbare Markierung, Stellschraube	Keine	Ja
CDS-ZL2	1/4-MOA	20-MOA	ZeroLock	38-MOA	Sichtbare Markierung, Stellschraube	Versenkbarer Knopf	Ja
CDS Target (VX-6 7-42x56)	1/8-MOA	20-MOA	Keine	Gesamtverstellumfang	Sichtbare Markierung, Stellschraube	Umdrehungsanzeige	Ja
CDS Target (VX-3i)	1/4-MOA	15-MOA	Keine	Gesamtverstellumfang	Frei wählbare Nullstellung	Ja	Ja
CDS-TZL3	1/4-MOA	20-MOA	Drucktaste	58 MOA	Frei wählbare Nullstellung	Ja	Ja

TAKTISCHE VERSTELLTÜRME					
Modell	Höhenverstellungseinheit	Höhenverstellung	Seitenverstellung	Zero Stop/ Umdrehungen	Verstellung/ Umdrehungen
VX-Freedom AR	Freedom AR Dial	1/10-Mil	1/10-Mil	Nein	6-Mil
VX-3i LRP	Zero Stop Target	1/10-Mil, 1/4-MOA	1/10-Mil, 1/4-MOA	Ja/3**	5-Mil, 15-MOA
Mark 5HD (5-25x)	M5C3 ZeroLock	1/10-Mil, 1/4-MOA	1/10-Mil	Ja/3**	120-MOA (E) 60-MOA (W)
Mark 5HD (3.6-18x)	M5C3 ZeroLock	1/10-Mil, 1/4-MOA	1/10-Mil	Ja/3**	100-MOA (E) 80-MOA (W)
Mark 5HD (7-35)	M5C3 ZeroLock	1/10-Mil, 1/4-MOA	1/10-Mil, 1/4-MOA	Ja/3**	10.5-Mil 25-MOA
Mark 8 (1-8x)	M5B1 Autoverriegelungs-Druckraste	1/10-Mil	1/10-Mil	Ja/1	10-Mil
Mark 8 (3.5-25x) / Mark 6 (3-18x)	M5B2 Autoverriegelungs-Druckraste	1/10-Mil	1/10-Mil	Ja/2*	10-Mil
Mark 8 (3.5-25x) / Mark 6 (3-18x)	M5C2 ZeroLock	1/10-Mil	1/10-Mil	Ja/2*	10-Mil
Mark 6 (1-6x)	M6C1 ZeroLock	2/10-Mil	2/10-Mil	Ja/1	12-Mil

*20-Mils gesamt mit tastbarer Umdrehungsanzeige | **30-Mils gesamt mit tastbarer Umdrehungsanzeige

**„Ganz oder gar nicht.
Nach dem ersten Mal ist ein
Mann entweder ein Jäger
oder nicht!“**

-JACK O'CONNOR

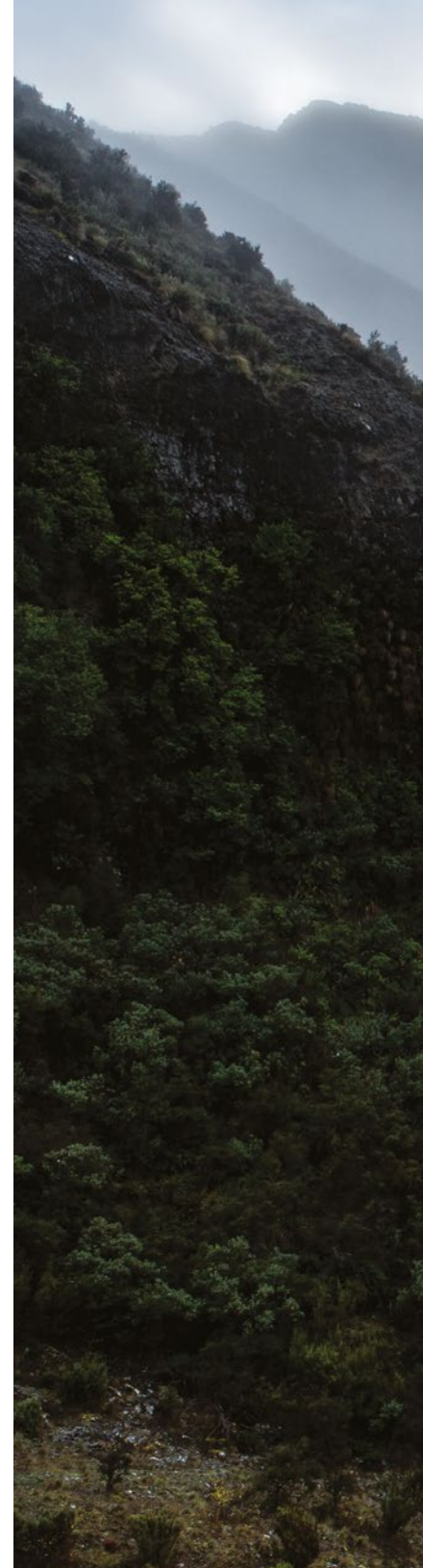



VX-6HD



Das VX®-6HD geht mit Ihnen dorthin, wo andere aufgeben. Trauen Sie Ihren Augen und Sie werden den Unterschied erleben! Mit dem optischen System für maximalen Kontrast und Randschärfe, höchste Dämmerungsleistung und bestechende Klarheit. Die 6:1 Vergrößerung und die neueste Technologie inklusive einem eingebauten elektronischen Absehen machen dieses Zielfernrohr zu einem der vielseitigsten, die wir bei Leupold jemals produziert haben. Wenn Sie mit dem ersten Schuss treffen wollen, sollten Sie das Leupold VX®-6HD auf Ihrer Waffe haben.

VX-6HD Beleuchtetes Absehen	ABSEHEN	Modell Nr.	Objektiv	Mittelrohr	Gewicht (g)	Länge (cm)	Augenabstand (mm)	Sehfeld (m auf 100 m)	Höhenverstellung MOA/Winkelminuten		
1-6x24 CDS-ZL2	A	171552	24mm	30mm	380	27,3	94 - 97	41,07 - 6,76	170		
2-12x42 CDS-ZL2	A	171563	C	172955	42mm	30mm	476	31,9	94 - 97	18,82 - 3,26	120
3-18x44 Side Focus CDS-ZL2	A	171565	44mm	30mm	544	34,4	94 - 97	12,77 - 2,29	75		
	B	171568								C	173209
3-18x50 Side Focus CDS-ZL2	A	171572	50mm	30mm	587	34,4	94 - 97	12,77 - 2,29	75		
	D	171573								B	171576
2-12x42 CDS-ZL2 GORE Optifade Subalpine			C	172955	42mm	30mm	476	31,9	94 - 97	18,82 - 3,26	120
3-18x44 Side Focus CDS-ZL2 GORE Optifade Subalpine			C	173209	44mm	30mm	544	34,4	94 - 97	12,77 - 2,29	75



Verkantung Sie das VX-6HD um mehr als 1° nach rechts oder links, fängt das beleuchtete Absehen an zu blinken. Sobald Ihr Zielfernrohr wieder in Waage ist, bleibt die Beleuchtung konstant. Kippen Sie es auf 30 oder mehr Grad zur Seite, schaltet sich die Beleuchtung aus um Batterie zu sparen. (Die Verkantungs-Warnfunktion kann abgeschaltet werden).

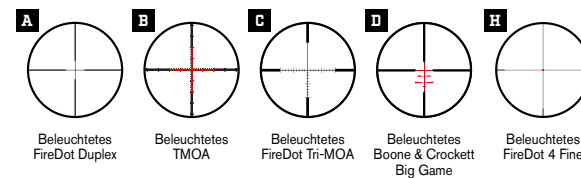

Mehr Informationen und Absehen in Originalgröße finden Sie auf den Seiten 66-78.



Ausgesuchte VX-6HD Modelle sind erhältlich in GORE® OPTIFADE® SUBALPINE.

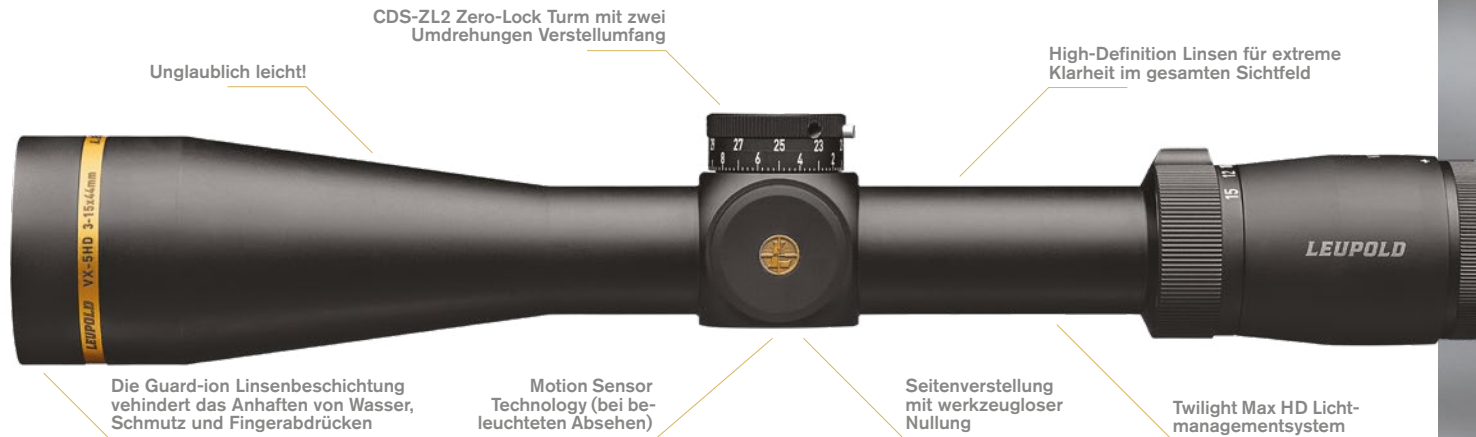

VX-5HD



Es gibt Orte, an denen man mit dem Notwendigsten auskommen muss. Deshalb hat unser VX®-5HD genau, was Sie benötigen und kein Gramm mehr. Hochwertig vergütete Linsen für ausgedehnte Dämmerungsleistung geben Ihnen den entscheidenden Vorteil. In dem Moment des Schusses können Sie sich vollkommen auf die Präzision mit zusätzlicher Höhenverstellung Ihrer CDS ZeroLock 2 Türme verlassen. Das leichteste und härteste Glas seiner Klasse mit kristallklarer 5:1 Vergrößerung wird Sie niemals im Stich lassen.

VX-5HD	ABSEHEN	Modell Nr.	Objektiv	Mittelrohr	Gewicht (g)	Länge (cm)	Augenabstand (mm)	Sehfeld (m auf 100 m)	Höhenverstellung MOA/ Winkelminuten
1-5x24 Metrisch	F	171385	24mm	30mm	380	27,3	94 - 97	41,07 - 8,12	170
1-5x24 CDS-ZL2	B	172367	24mm	30mm	380	27,3	94 - 97	41,07 - 8,12	170
2-10x42	A	171386	42mm	30mm	476	31,9	94 - 97	18,82 - 3,92	120
2-10x42 CDS-ZL2	B	171389	42mm	30mm	476	31,9	94 - 97	18,82 - 3,92	120
3-15x44 Side Focus CDS-ZL2	A	171714	44mm	30mm	544	34,4	94 - 97	12,77 - 2,74	75
	D	171715							
	B	172368							
	C	171717	I	178027					
3-15x56 Side Focus CDS-ZL2	B	171390	56mm	30mm	632	34,5	94 - 97	12,77 - 2,74	75
3-15x56 Side Focus CDS-ZL2 Metrisch	F	175834	56mm	30mm	632	34,5	94 - 97	12,77 - 2,74	75
4-20x52 CDS-ZL2	A	171701	52mm	34mm	666	37,3	94 - 97	8,66 - 1,77	110
4-20x52 CDS-TZL3	H	171700	52mm	34mm	666	37,3	94 - 97	8,66 - 1,77	110
7-35x56 CDS-TZL3	G	172754	56mm	34mm	740	39,6	94 - 97	4,97 - 0,94	55

Gold = Neue Produkte

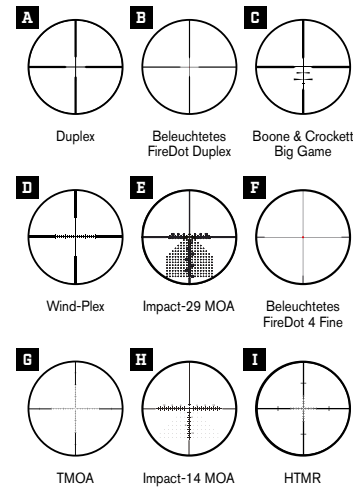

Mehr Informationen und Absehen in Originalgröße finden Sie auf den Seiten 66-78.





VX-3i



Das VX[®]-3i vereint das, was für Jäger an einem Zielfernrohr am wichtigsten ist: hervorragende Leistung bei schwachem Licht, in einem unglaublich robusten und dennoch leichten Gehäuse. Mit dem Twilight Max Lichtmanagementsystem können Sie entscheidende Details, in den ersten und letzten Minuten des Büchsenlichts erkennen. Darüber hinaus verfügt es über eine hohe Verstellgenauigkeit und ergonomische Bedienelemente, die leicht zu lesen und selbst mit Handschuhen einfach zu bedienen sind. Die neuen Modelle sind mit flachen, CDS-kompatiblen ZeroLock-Türmen ausgestattet. Der ZeroLock (ZL) sorgt dafür, dass sich Ihr Turm nur dann verstellen lässt, wenn Sie es wünschen. Drücken Sie die Taste, um zu entriegeln und zu verstellen, und drehen Sie ihn dann einfach zurück auf die Null-Stellung, um ihn wieder zu verriegeln. Alles praktische Ausstattungen, die Sie intuitiv bedienen können.



Die neuen Modelle verfügen über CDS ZeroLock Höhenverstelltürme

VX-3i	ABSEHEN	Modell Nr.	Objektiv	Mittelrohr	Gewicht (g)	Länge (cm)	Augenabstand (mm)	Sehfeld (m auf 100 m)	Höhenverstellung MOA/Winkelminuten
1.5-5x20	A	170675	20mm	1 inch	264	24,7	112 - 92	22,54 - 8,05	110
2.5-8x36	A	170678	36mm	1 inch	323	29,0	112 - 92	12,49 - 4,58	65
3.5-10x40	A	170680	40mm	1 inch	357	32,2	112 - 92	9,98 - 3,67	57
3.5-10x50	A	170684	50mm	1 inch	417	31,2	112 - 92	9,98 - 3,67	55
4.5-14x40	A	170689	40mm	1 inch	369	32,2	112 - 92	6,64 - 2,48	65
	A	177861							
4.5-14x40 Side Focus	D	170700	40mm	30mm	428	32,2	112 - 92	6,64 - 2,48	110
4.5-14x50	A	170704	50mm	1 inch	468	31,2	112 - 92	6,82 - 2,53	65
4.5-14x50 Side Focus	A	170709	50mm	30mm	468	31,2	112 - 92	6,82 - 2,53	110
6.5-20x40 EFR CDS Target	B	170885	40mm	1 inch	505	36,8	127 - 94	4,57 - 1,95	49
6.5-20x50 Side Focus CDS Target	B	170714	50mm	30mm	578	36,5	112 - 92	4,72 - 1,92	80

Gold = Neue Produkte

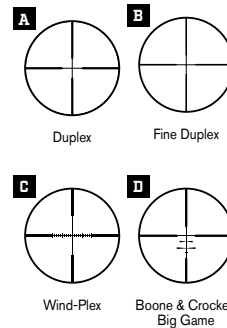

Mehr Informationen und Absehen in Originalgröße finden Sie auf den Seiten 66-78.





VX-3i LRP



Mil oder MOA Einstellungen

Die Höhenverstellung ist mit 5 MIL oder 15 MOA Markierungen versehen

Twilight Max Lichtmanagementsystem

Inklusive Schutzkappe für das Seitenverstellungsgewinde

Absehen wahlweise in der ersten oder zweiten Bildebene

Das VX®-3i Long Range Precision bietet allen Schützen und Jägern genau die leichtgewichtige Präzision, die Sie benötigen. Höchste mechanische Präzision, die Wahl von Absehen in erster oder zweiter Bildebene, sowie Verstellung und Absehen in MOA oder Mil. Gehen Sie in den Anschlag und Sie werden begeistert sein. Die Türme sind leicht zu bedienen und aus jeder Position leicht zu lesen. Die Schnellverstellung ist einfach und schnell auch mit Handschuhen einzustellen. Mit Ihrem VX-3i LRP erweitern Sie Ihre Grenzen. Erleben Sie es!

VX-3i LRP	ABSEHEN	Modell Nr.	Objektiv	Mittelrohr	Gewicht (g)	Länge (cm)	Augenabstand (mm)	Sehfeld (m auf 100 m)	Höhenverstellung MOA/Winkelminuten
6.5-20x50 Side Focus	A	172340	50mm	30mm	615	36,5	112 - 92	4,89 - 2,02	80
	B	172342							
6.5-20x50 Side Focus Front Focal	B	172343	50mm	30mm	615	36,9	112 - 92	4,72 - 1,92	80
	C	172344							
8.5-25x50 Side Focus	A	172345	50mm	30mm	635	36,5	135 - 94	3,84 - 1,54	80
8.5-25x50 Side Focus Front Focal	B	172347	50mm	30mm	635	36,9	135 - 94	3,84 - 1,54	80

Gold = Neue Produkte

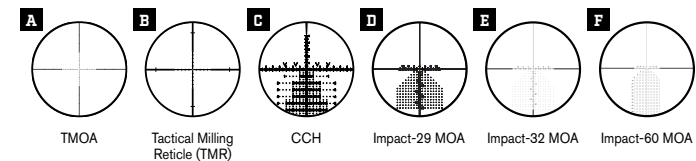

Mehr Informationen und Absehen in Originalgröße finden Sie auf den Seiten 66-78.

FREEDOM RDS



Nicht alle Rotpunktvisiere sind gleich. Das Freedom RDS (Rotpunktvisier) verändert die Jagd, wenn es um Zuverlässigkeit und Lebensdauer in einem Rotpunktvisier geht. Wir haben unsere mehr als 70-jährige Erfahrung in Optikdesign und -produktion genutzt und ein Leuchtpunktvisier geschaffen, das robust ist, unter extremen Bedingungen funktioniert und das zu einem unschlagbaren Preis-Leistungsverhältnis. Alles vereint in einem roten Punkt.

FREEDOM RDS Rotpunktvisier	ABSEHEN Modell Nr.	Objektiv	Gewicht (g)	Länge (mm)	Elev. Adj. MOA
1x34 RDS mit Montage	A 174954	34mm	196	135	80
1x34 RDS 233 BDC mit Montage	A 176533 - BDC	34mm	196	135	80
1x34 RDS ohne Montage	A 176204	34mm	196	135	80



Einfache Installation mit AR-Höhenmontage oder beliebigen 34mm-Ringen

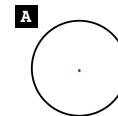

1 MOA Rotpunkt
8 Helligkeitsstufen, die von Nachtsichtkompatibilität bis hin zur Sichtbarkeit bei vollem Tageslicht reichen.



Erhältlich mit vorkalibriertem 223 Rem. BDC Verstellturm

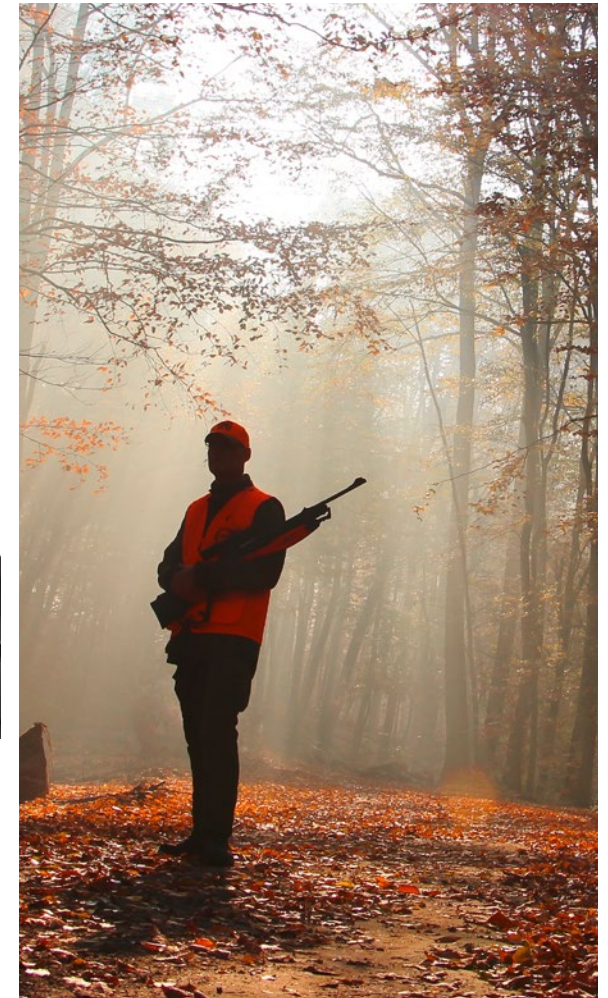
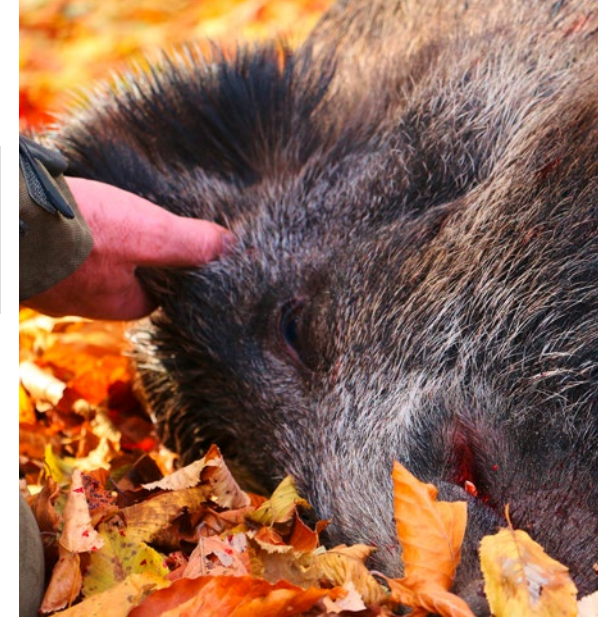



VX-FREEDOM



Die VX®-Freedom™ Produktreihe bietet die beste Optik ihrer Klasse, unübertroffene Präzision und eine große Auswahl an Absehen – **jetzt auch Leuchtabsehen in ausgewählten Modellen**. Sie hat alles, was Sie von einem Leupold erwarten: in unserem Werk in Oregon entwickelt, gefertigt und montiert, mit den gleichen hohen Robustheitsstandards wie unsere Spitzen-Zielfernrohre getestet und ausgestattet mit der Leupold Gold Ring Garantie.



Neue Leuchtabsehen-Optionen in ausgewählten Modellen

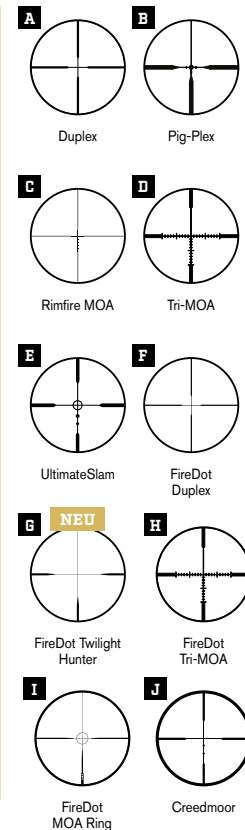

VX-Freedom	ABSEHEN	Modell Nr.	Objektiv	Mittelrohr	Gewicht (g)	Länge (cm)	Augenabstand (mm)	Sehfeld (m auf 100 m)	Höhenverstellung MOA
1.5-4x20	A	174176	20mm	1 inch	272	23,7	106-95	24,75 - 9,81	125
	I	177225	20mm	30mm	347	24,1	106-95	24,75 - 9,81	125
1.5-4x28 IER Scout	A	175074	28mm	1 inch	272	28,2	176-154	15,00 - 5,80	67
2-7x33	A	174178	33mm	1 inch	315	28,0	106-94	14,59 - 5,94	75
2-7x33 Rimfire	C	174179	33mm	1 inch	315	28,0	106-94	14,59 - 5,94	75
3-9x33 EFR Airgun	A	175075	33mm	1 inch	343	29,5	106-93	11,70 - 4,40	64
3-9x40	A	174180	40mm	1 inch	346	31,5	106-93	11,22 - 4,54	60
3-9x40 Illuminated	F	175078	40mm	30mm	437	31,3	106-93	11,22 - 4,54	75
3-9x40 CDS	A	174182	40mm	1 inch	346	31,5	106-93	11,22 - 4,54	60
3-9x40 Rimfire	C	174181	40mm	1 inch	346	31,5	106-93	11,22 - 4,54	60
3-9x40 450 Bushmaster	A	176011	40mm	1 inch	346	31,5	106-93	11,22 - 4,54	60
3-9x40 350 Legend	A	177910	40mm	1 inch	346	31,5	106-93	11,22 - 4,54	60
3-9x40 Muzzleloader	E	174184	40mm	1 inch	346	31,5	106-93	11,22 - 4,54	60
3-9x50	A	174185	50mm	1 inch	414	30,7	106-93	11,04 - 4,54	60
4-12x40	D	174665	40mm	1 inch	371	30,9	106-95	7,17 - 3,32	80
4-12x40 Side Focus	D	175079	40mm	30mm	457	32,0	133-96	7,17 - 3,32	76
4-12x40 Creedmoor	J	179313	40mm	1 inch	371	30,9	106-95	7,17 - 3,32	80
4-12x50	A	178255	50mm	1 inch	425	30,7	106-93	6,7 - 3,2	55
	F	177229	50mm	30mm	494	30,7	106-93	6,7 - 3,2	55
6-18x40 Side Focus	D	175081	40mm	30mm	485	36,8	130-96	5,10 - 2,20	56

Gold = Neue Produkte

Mehr Informationen und Absehen in Originalgröße finden Sie auf den Seiten 66-78.

RIFLEMAN



Nach den gleichen hohen Standards getestet wie alle Leupold Zielfernrohre

100 % wasserdicht und beschlagfrei

Wir haben das Rifleman entwickelt, um Ihre Erwartungen zu übertreffen. Das Resultat: ein großartiges Zielfernrohr mit gestochen scharfer Performance. Wie alle Leupold Zielfernrohre wird das Rifleman® in unserer Fabrik in Oregon/U.S.A. entwickelt, gefertigt und montiert. Bevor Sie es in Händen halten, wurde es eingehend getestet, um sicherzustellen, dass es nicht nur 100 % wasserdicht ist, sondern Sie auch ein Leben lang nicht im Stich lässt. Niemals. Garantiert.

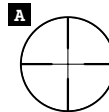

Wide Duplex

Mehr Informationen und Absehen in Originalgröße finden Sie auf den Seiten 66-78.

Rifleman	ABSEHEN	Modell Nr.	Objektiv	Mittelrohr	Gewicht (g)	Länge (cm)	Augenabstand (mm)	Sehfeld (m auf 100 m)	Höhenverstellung MOA
3-9x40	A	56160	40mm	1 inch	318	31,4	106 - 93	11,22 - 4,54	60
3-9x50	A	58160	50mm	1 inch	377	30,7	106 - 93	11,04 - 4,54	60
4-12x40	A	56170	40mm	1 inch	329	30,9	125 - 95	7,17 - 3,32	80





WETTKAMPF

Das zwangsgesteuerte Verstellsystem garantiert höchste Präzision und Zielgenauigkeit

1/8-MOA (0,36 cm) Match-Style Klick-Verstellung mit Umdrehungsanzeige und „Schnell-Nullung“ Funktion



Mit der seitlichen Parallaxverstellung sicher und schnell den Fokus anpassen

COMPETITION SERIES 45x45

Zusammen mit F-Class Schützen entwickelt und getestet

1/8-MOA (0,36 cm) Höhenverstellung und 1/4-MOA (0,73 cm) Seitenverstellung



Das weiteste Sehfeld in seiner Klasse!

VX-6 7-42x56

Twilight Max HD Lichtmanagementsystem

CDS-ZL2 Zero Lock Turm mit Umdrehungsanzeige



Zieloptimierte Absehen

VX-4.5HD 1-4.5x24



Wettkampf	ABSEHEN	Modell Nr.	Objektiv	Mittelrohr	Gewicht (g)	Länge (cm)	Augenabstand (mm)	Sehfeld (m auf 100 m)	Höhenverstellung MOA
Competition Series 45x45	A	53440	45mm	30mm	576	40,4	81	0,80	40
VX-6 7-42x56 Side Focus CDS Target	B	118504	56mm	34mm	746	39,4	107 - 98	5,40 - 0,90	65
VX-4.5HD Service Rifle 1-4.5x24	C	176281	24mm	30mm	380	27,4	94 - 97	41,07 - 8,70	170
FX-4.5HD Service Rifle 4.5x24	E	176284	24mm	30mm	376	26,7	80	8,70	130

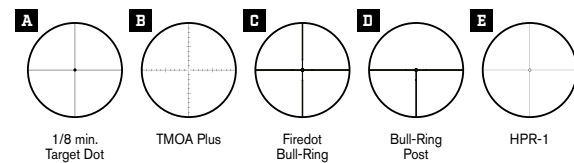

Mehr Informationen und Absehen in Originalgröße finden Sie auf den Seiten 66-78.

FX



100 % wasserdicht und beschlagfrei

Robustheit, basierend auf Minimalismus

Große Austrittspupille für mehr Lichtdurchlässigkeit

Kenner überall auf der Welt schwören auf Leupold-Zielfernrohre mit fester Vergrößerung, da sie einfach zu bedienen und extrem robust und präzise sind. Alles, was Sie brauchen, nicht mehr – und nicht weniger. In Zielfernrohren von Leupold steckt dazu die Erfahrung von über 100 Jahren Produktion von optischem Gerät. Erleben Sie selbst die Helligkeit, Auflösung und perfekte Verarbeitung unserer Produkte.

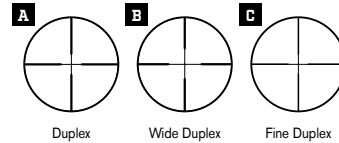

Mehr Informationen und Absehen in Originalgröße finden Sie auf den Seiten 66-78.

FX	ABSEHEN	Modell Nr.	Objektiv	Mittelrohr	Gewicht (g)	Länge (cm)	Augenabstand (mm)	Sehfeld (m auf 100 m)	Höhenverstellung MOA
FX-II 2.5x20 Ultralight	B	58450	20mm	1 inch	184	20,3	124	13,20	147
FX-II 2.5x28 IER Scout	A	58810	28mm	1 inch	213	25,7	236	7,30	110
FX-I 4x28 Rimfire	C	58680	28mm	1 inch	213	23,4	114	8,50	95
FX-3 6x42	B	66815	42mm	1 inch	386	33,5	113	5,80	70





KURZWAFFE

Mit fester und verstellbarer Vergrößerung erhältlich

Entwickelt, um auch dem härtesten Rückstoß zu widerstehen



100 % wasserdicht und beschlagfrei

Legendäre Leupold Robustheit

Langer, vollkommen unkritischer Augenabstand

Mit dem Leupold Zielfernrohr für Kurzwaffen müssen Sie nicht mehr auf das Korn achten und Ihr Sichtfeld verengen. Sie schließen diese Fehlerquelle gänzlich aus und schießen so um ein Vielfaches genauer. Was bleibt, sind Sie, das Fadenkreuz und das Ziel. Selbstverständlich kann auch dieses Zielfernrohr einiges ab und wird so extrem hart getestet wie alle Leupold Produkte. Probieren Sie es aus!

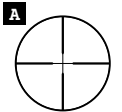

Duplex

Kurzwaffe	ABSEHEN Modell Nr.		Objektiv	Mittelrohr	Gewicht (g)	Länge (cm)	Augenabstand (mm)	Sehfeld (m auf 100 m)	Höhenverstellung MOA
FX-II 4x28	A 58750	A 58760 (Silver)	28mm	1 inch	199	21,3	457	3,00	110
VX-3 2.5-8x32	A 67825	A 66620 (Silver)	32mm	1 inch	309	29,0	381 - 381	4,30 - 1,60	110

Mehr Informationen und Absehen in Originalgröße finden Sie auf den Seiten 66-78.

MARK 8



35 mm Mittelrohr mit erweiterter Seiten- und Höhenverstellung (Mark 8 3.5-25x56 Modelle)

Mit den M5C2 ZeroLock Türmen können Sie 1/2 Mil Verstellungen unter „0“ vornehmen (beleuchtete Modelle kommen mit „drücken & drehen“ auto-verriegelnden Drucktasten)



Dies ist die Speerspitze und wir haben sie bis zur Perfektion verbessert. Mit dem Mark 8® beherrschen Sie alle Distanzen und können mit dem beleuchteten Absehen in der ersten Bildebene nicht nur die Entfernung ermitteln, sondern auch genau dahin schießen, wo es notwendig ist. Die 8:1 Vergrößerung sorgt für ein durchweg großes Sichtfeld mit perfekter Auflösung unter allen Umständen. Das Mark 8® 3.5-25x56 M5B2 Illuminated hat sieben verschiedene Helligkeitsmodi und selbstverriegelnde Turmsicherungen. Das Mark 8® 3.5-25x56 M5C2 bietet dieselbe Vergrößerung, dazu ZeroLock-Verstellungen und ein unbeleuchtetes Absehen in der ersten Bildebene. Das Mark 8 1.1-8x24 CQBSS® (Close Quarter Battle Sniper Scope) garantiert Ihnen unnachahmliche Präzision auf große Distanzen und überlegene Schnelligkeit im Nahbereich. Mit jedem habe Sie ein unzerstörbares Produkt in der Hand, das weltweit unübertroffen ist.

Mark 8	ABSEHEN		Modell Nr.	Objektiv	Mittelrohr	Gewicht (g)	Länge (cm)	Augenabstand (mm)	Sehfeld (m auf 100 m)	Höhenverstellung MOA	
1.1-8x24 CQBSS M5B1 Front Focal	A	112564	C	114921	24mm	34mm	666	30,5	83 - 93	30,76 - 4,72	175
	B	110121	D	116670							
3.5-25x56 M5B2 Front Focal	E	115480	G	170813	56mm	35mm	1049	40,6	84 - 94	10,67 - 1,57	90
	F	170812	H	170814							
3.5-25x56 M5C2 Front Focal	I	171843	K	171844	56mm	35mm	921	40,6	84 - 94	10,67 - 1,57	90
	J	172732	L	171845							

MARK 8 1.1-8x24 CQBSS M5B1 ERSTE BILDEBENE (FRONT FOCAL)



Das Mark 8 CQBSS (Close Quarters Battle Sniper Scope) ist auf große Distanzen ebenso effektiv wie im Nahbereich.

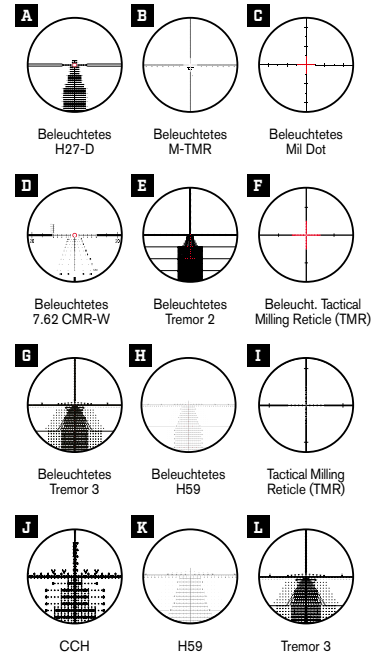

Mehr Informationen und Absehen in Originalgröße finden Sie auf den Seiten 66-78.





MARK 6

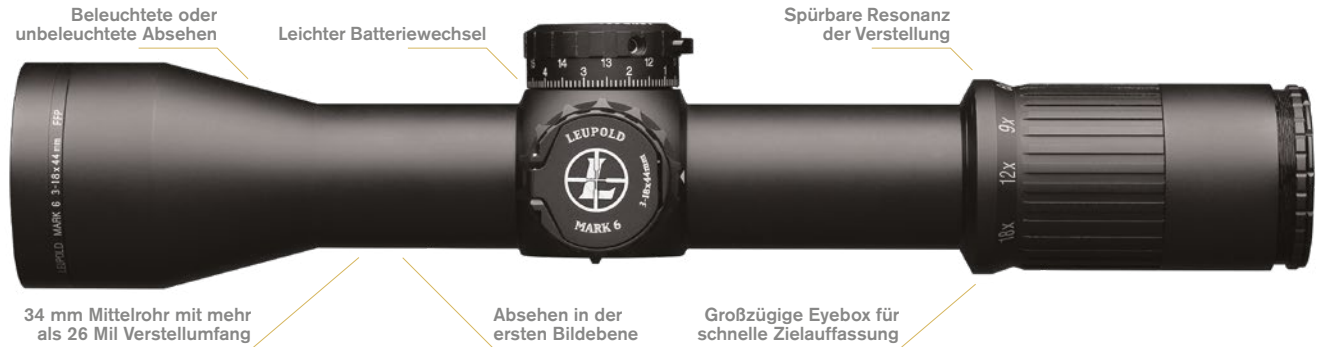

Beleuchtete oder unbeleuchtete Absehen

Leichter Batteriewechsel

Spürbare Resonanz der Verstellung

34 mm Mittelrohr mit mehr als 26 Mil Verstellumfang

Absehen in der ersten Bildebene

Großzügige Eyebbox für schnelle Zielauffassung

Konstruiert für optimale Leistung, ist das Leupold Mark 6 auch nach dem Sturz aus einem Hubschrauber noch absolut präzise. Überall auf der Welt brauchen Militär- und Polizeieinheiten leichte, intuitiv zu bedienende und widerstandsfähige Zielfernrohre. Mit dem Mark 6 halten sie einen unschlagbaren Trumpf in den Händen.

Mark 6	ABSEHEN	Modell Nr.	Objektiv	Mittelrohr	Gewicht (g)	Länge (cm)	Augenabstand (mm)	Sehfeld (m auf 100 m)	Höhenverstellung MOA		
1-6x20 M6C1 Front Focal	A	115044	20mm	34mm	499	26,1	95 - 96	36,59 - 6,47	130		
	B	114337								C	115045
3-18x44 M5B2 Front Focal	D	115946	44mm	34mm	669	30,3	94 - 98	12,28 - 2,09	100		
	E	115943								F	119213
	I	170826								J	119214
3-18x44 M6C2 Front Focal	F	120721	44mm	34mm	669	30,3	94 - 98	12,28 - 2,09	100		
	G	117876								K	170313
	H	170312									

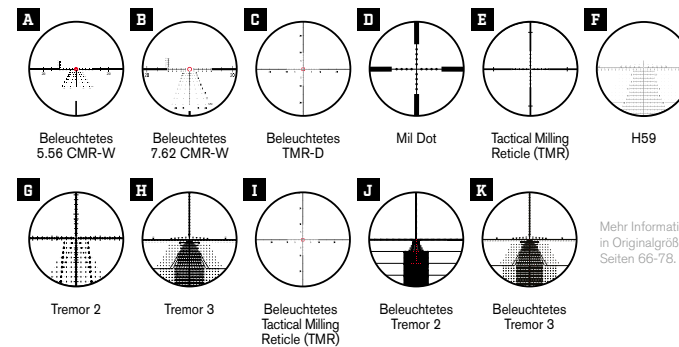

A Beleuchtetes 5.56 CMR-W

B Beleuchtetes 7.62 CMR-W

C Beleuchtetes TMR-D

D Mil Dot

E Tactical Milling Reticle (TMR)

F H59

G Tremor 2

H Tremor 3

I Beleuchtetes Tactical Milling Reticle (TMR)

J Beleuchtetes Tremor 2

K Beleuchtetes Tremor 3

Mehr Informationen und Absehen in Originalgröße finden Sie auf den Seiten 66-78.

MARK 5HD

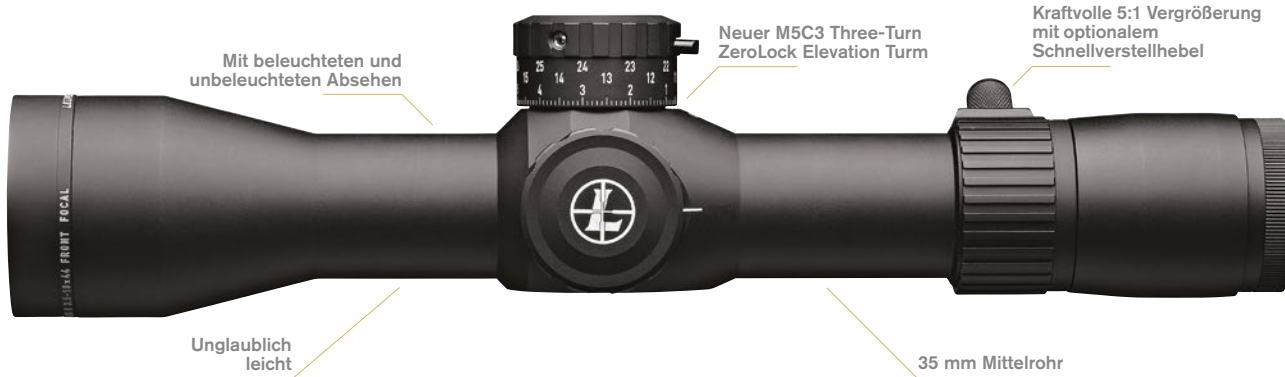

Nehmen Sie ein Mark 5HD™ in die Hand und spüren Sie den Unterschied – es bringt mit 567 Gramm deutlich weniger auf die Waage als vergleichbare Zielfernrohre seiner Klasse! Gehen Sie mit einem Mark 5HD™ in den Anschlag und sehen Sie den Unterschied: kristallklares Bild mit absoluter Randschärfe, unglaubliche Dämmerungsperformance mit der Vielseitigkeit des Combat Competition Hunter Absehen und drei vollen Umdrehungen Höhenanpassung! Das Mark 5HD™ wurde von Leupold entwickelt, um die Möglichkeiten von modernen Waffen und Laborierungen maximal umzusetzen. Ergonomischer, intuitiver und schneller für präzise Überlegenheit.

Mark 5HD	ABSEHEN		Modell Nr.	Objektiv	Mittelrohr	Gewicht (g)	Länge (cm)	Augenabstand (mm)	Sehfeld (m auf 100 m)	Höhenverstellung MOA	
3.6-18x44 M5C3 Front Focal	A	173296	D	173299	44mm	35mm	737	30,6	90 - 97	9,45 - 1,92	100
	B	173297	E	173301							
	C	173298									
3.6-18x44 M1C3	G	176447	H	176445	44mm	35mm	737	30,6	90-97	9,45 - 1,92	100
	I	176446									
3.6-18x44 M5C3	F	176811			44mm	35mm	737	30,6	90-97	9,45 - 1,92	100
5-25x56 M5C3 Front Focal	A	171772	D	171775	56mm	35mm	850	39,8	91 - 97	6,82 - 1,40	120
	B	171773	E	171776							
	C	171774	F	171777							
5-25x56 M1C3	G	176450	H	176448	56mm	35mm	850	39,8	91-97	6,82 - 1,40	120
	I	176449									
7-35x56 M1C3	F	174548	J	174549	56mm	35mm	936	39,8	91-97	4,48 - 0,91	100
	C	174545	B	174546							
7-35x56 M5C3	E	176124	A	176594	56mm	35mm	936	39,8	91-97	4,48 - 0,91	100
	D	177332	F	177333							

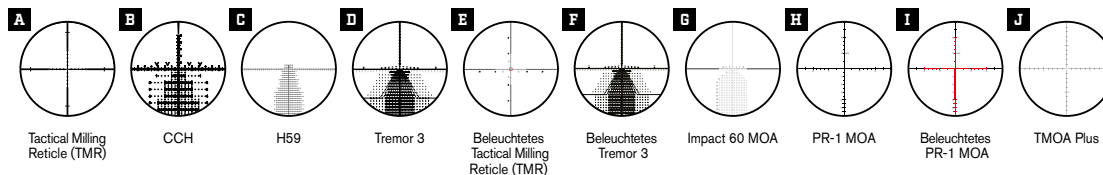

Mehr Informationen und Absehen in Originalgröße finden Sie auf den Seiten 66-78.





VX-FREEDOM AR



NEU

Modelle mit beleuchtetem FireDot Absehen

Wasserdicht und beschlagfrei

Das richtige Werkzeug bedeutet hier, die richtige Optik zu wählen, um das Beste aus der Waffe herauszuholen. Die VX-Freedom AR bauen auf der preisgekrönten Linie auf, die Schützen alle Funktionen bietet, die sie benötigen. MIL-Einstellungen, offene Targettürme und MIL-Absehen. Und das alles zu einem Preis, der es Ihnen ermöglicht, Ihr nächstes Projekt eher früher als später zu beginnen.

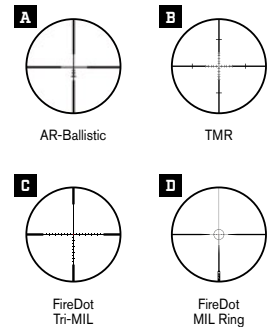

Mehr Informationen und Absehen in Originalgröße finden Sie auf den Seiten 66-78.

VX-FREEDOM AR	ABSEHEN	Modell Nr.	Objektiv	Mittelrohr	Gewicht (g)	Länge (cm)	Augenabstand (mm)	Sehfeld (m auf 100 m)	Höhenverstellung MOA
1.5-4x20	A	175073	20mm	1 inch	272	23,8	106 - 94	22,6 - 8,96	125
	D	177226	20mm	30mm	272	23,8	106 - 94	22,6 - 8,96	125
3-9x40	C	175077	40mm	30mm	437	31,5	106 - 94	10,27 - 4,14	52
	B	178252	40mm	1 inch	437	31,5	106 - 94	10,27 - 4,14	52
4-12x40	B	178254	40mm	1 inch	371	30,9	125 - 94	6,5 - 3,05	80
	B	177230	40mm	30mm	371	30,9	125 - 94	6,5 - 3,05	80
6-18x40	B	177231	40mm	30mm	482	36,3	129 - 96	3,99 - 2,07	56

Gold = Neue Produkte

LCO



Der Tunnelblick kann tödlich sein. Das LCO® bringt Ihnen den entscheidenden Vorteil, sodass Ihnen nichts vom Kampfgeschehen entgeht. Ihr peripheres Sichtfeld wird nicht durch störende Türme oder Gehäuse beeinträchtigt. Sie sehen Ihr Umfeld klar und deutlich und wählen blitzschnell zwischen 16 Helligkeitsstufen, damit der helle 1-MOA Leuchtpunkt Ihre Augen bei hellstem Sonnenschein und dunkelster Nacht direkt ins Ziel führt. Das Gehäuse aus Luftfahrtaluminium ist bis 20 Meter wasserdicht und besticht durch echte Nehmerqualitäten.

Leupold Selbst-ladebüchsen Optik (LCO) Rotpunkt	Modell Nr.	Objektiv	Gewicht (g)	Länge (cm)	Höhenverstellung MOA
1x Red Dot	119691	32mm	269	9,1	60



@nw_patriot



Geben Sie Ihrer Leupold Carbine Optic® im Leupold Custom Shop einen neuen Look.



D-EVO



Passt perfekt auf die Leupold Carbine Optic (LCO)

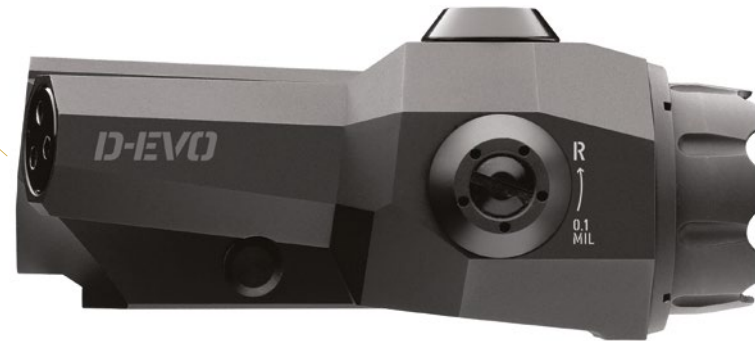

Funktioniert zusammen mit jedem Rotpunktvisier oder als alleinstehende Primär-Optik.

Benötigt nur wenig Platz auf der Rail, sodass genug Platz für weiteres Zubehör bleibt

Augenblicklicher Wechsel ohne Kopfbewegung vom Leuchtpunkt zu einer 6-fach Vergrößerung. D-EVO® macht es möglich. Die Dual Enhanced View Optic erweitert die Fähigkeiten von jedem Operator mit Reflexvisier: von maximaler Leuchtpunkt-Schnelligkeit zu sicherer Präzision auf weite Entfernung. Keine Schnellverstellungen oder Flip-Up Montagen! Das CMR-W™ Absehen kompensiert dazu die Ablage, sodass Sie Entfernungen zum Ziel schätzen und dieses dann blitzschnell und sicher treffen können.

Abgebildet mit Leupold Carbine Optic, funktioniert das D-EVO alleine als 6-fach Optik oder in Kombination mit jedem beliebigen Rotpunktvisier.

D-EVO	ABSEHEN	Modell Nr.	Objektiv	Gewicht (g)	Länge (cm)	Sehfeld (m auf 100 m)	Höhenverstellung MOA
6x20	A	120322	20mm	391	11,7	5,20	50



Mehr Informationen und Absehen in Originalgröße finden Sie auf den Seiten 66-78.

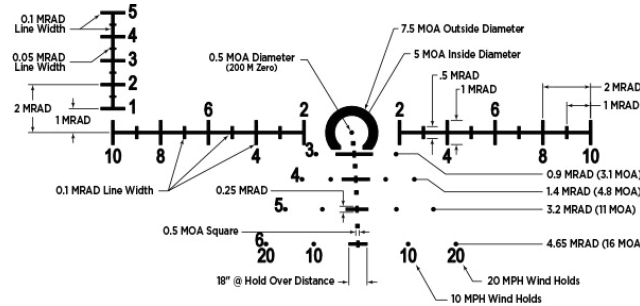

Der D-EVO 0,5-MOA Punkt ist umgeben von einem 5-MOA Kreis. Dazu kommen Mil-basierte Markierungen auf der horizontalen Achse und Winddrift-Haltemarken – ideal für offenes Gelände oder Wettkämpfe.

Eine minimale, 6° Bewegung Ihres Auges ist alles, was es braucht, um von 1x zu 6x und zurück zu wechseln



DELTAPOINT PRO



Asphärische Linse für breites, unverdecktes Sehfeld

Exakte 1 MOA (2,9 cm) Klick-Verstellung

Druckknopf mit acht wählbaren Helligkeitsstufen

Werkzeug- und problemloser Batteriewechsel von oben



Optionale Verwendung der offenen Visierung

Mit nur 55 Gramm ist es extrem widerstandsfähig und wasserdicht bis 10 m

Die Motion Sensor Technology (MST) verlängert die Batteriebensdauer

Als das ultimative Visier für Carry Optic Pistolenwettkämpfe, ist das Leupold DeltaPoint Pro™ eigentlich für den Einsatz entwickelt. Egal ob auf Ihrem AR, Ihrer Flinte oder Pistole – das DeltaPoint Pro™ gibt Ihnen das große und randscharfe Sichtfeld, mit dem Sie auch in Hochstress-Situationen sicher Ihr Ziel finden. Hergestellt aus Luftfahrtaluminium hält das DeltaPoint Pro stärksten Belastungen problemlos stand.



NEU
Dark Earth Farbe



Die DLOC AR Montage ist der schnellste, einfachste und sicherste Weg Ihr DeltaPoint Pro auf Ihrem AR-System oder Selbstladebüchse zu befestigen. Werkzeuglos und schnell zu verwenden, hat diese Montage die optimale Höhe für AR-Selbstladebüchsen.

DeltaPoint Pro Reflex Visier	ABSEHEN	Modell Nr.	Objektiv	Gewicht (g)	Länge (cm)	Sehfeld (m auf 100 m)	Höhenverstellung MOA	
2.5-MOA Dot	A	119688	33mm	41	4,6	Unlimited	60	
	A	177156						mit AR Montage
	A	175840						Dark Earth Farbe

Gold = Neue Produkte

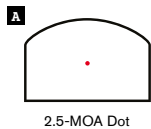

2.5-MOA Dot



LTO-TRACKER 2



Sich seiner Umgebung bewusst zu sein, erfordert nicht nur Geschicklichkeit, sondern auch die richtigen Werkzeuge. Der Leupold LTO-Tracker 2 ist die nächste Entwicklung der Wärmebildtechnik, mit der Sie durch die Dunkelheit sehen, ein Wildtier verfolgen, Hilfe bei der Suche und Rettung oder andere Aufgaben, bei denen die Identifizierung einer Wärmequelle nützlich sein könnte. Unser neuer Beacon Modus ermöglicht es Ihnen, den Bildschirm schnell zu rekalibrieren, um die Nutzung bei Tage zu verbessern. Dies erleichtert die Identifizierung von Objekten, die eine ähnliche Wärmesignatur wie ihr Hintergrund aufweisen, wie z. B. ein erlegter Hirsch auf einem sonnigen Hang. In einem Gehäuse aus Vollaluminium mit einer Länge von nur 147 Millimeter und 284 Gramm ist es überall dort einsatzbereit, wo das nächste Abenteuer Sie einführt.

Leupold Wärmebildgerät	Modell Nr.	Wärmebildsensor	Ortungsentfernung	Bildrate	Vergrößerung	Auflösung	CR123 Batteriebensdauer
LTO-Tracker 2 HD	177188	320x240	675 m	>25Hz	7x Digital	390x390	3 Stunden Dauerbetrieb
LTO-Tracker 2	177187	206x156	550 m	30Hz	7x Digital	240x204	10 Stunden Dauerbetrieb

BEACON MODUS (Manuelle Kalibrierung)

OHNE BEACON MODUS

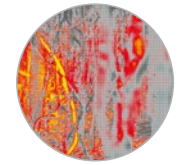

Objekte mit ähnlichen Temperaturen verschmelzen miteinander, was die Erkennung erschwert.

BEI AKTIVIERUNG DES BEACON MODUS



Der Beacon Modus gleicht den Temperaturschwellenwert neu aus, um kältere Elemente im Hintergrund graustufig zu machen, während die wärmesten Objekte im Blickfeld in Farbe erscheinen.

MIT BEACON MODUS



Beacon Modus kalibriert den Bildschirm schnell auf die wärmsten Temperaturen, was die Erkennung und Wiederherstellung erleichtert.

BEACON MODUS FARBFILTER



HI SCHWARZ

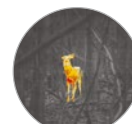

HI WEISS



HI/LO GRÜN

STANDARDFARBFILTER

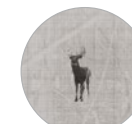

SCHWARZ



WEISS



GRÜN

BX-5 SANTIAM HD



Shadow Gray



Gore Optifade Subalpine

Austauschbare Augenmuscheln

Großzügige Eyebow für ermüdungsfreies Beobachten

Gestochen scharfes Bild und absolut farbechte Darstellung des gesamten Sehfeldes

Twilight Max HD Lichtmanagementsystem

Die wasserabweisende Guardion Linsenbeschichtung lässt weder Schmutz, Öl, Wasser oder Fingerabdrücke zu



Entwickelt, um Details auf weiten Entfernungen auszumachen, wird Sie das BX[®]-5 Santiam™ HD beeindruckten. Die großzügige Eyebow wurde geschaffen, um lange ermüdungsfrei beobachten zu können. Mit der durch Abbe-Koenig Prismas vervielfachten Lichtübertragung, definiert das BX[®]-5 Santiam™ HD neue optische Standards bei schlechten Lichtverhältnissen, in der Klarheit und bei der Auflösung auf extreme Entfernungen.

BX-5 Santiam HD	OBERFLÄCHE	Modell Nr.	Tatsächliche Vergrößerung	Objektivöffnung	Gewicht (g)	Länge (mm)	Augenabstand (mm)	Lineares Sehfeld (m auf 100 m)	Winkel des Sehfeldes (Grad)
8x42	A	174481	8x	42mm	669	150	18,5	115	7,2
10x42	A	174483	10x	42mm	689	150	16,6	104	6,5
10x50	A	175854	10x	50mm	893	173	19,3	93	5,8
12x50	A	175856	12x	50mm	910	173	16,6	83	4,4
15x56	A	172457	15x	56mm	1276	209	18,0	70	4,4

INKLUSIVE PRO GEAR ZUBEHÖR

BX-5 Santiam HD Ferngläser werden mit Leupold Pro Gear Go Afield Schultertrageriemen, Fernglästasche, Linsenabdeckungen und Linsentuch geliefert.





BX-4 PRO GUIDE HD



Shadow Gray



Gore Optifade Subalpine



Kryptek[®] Typhon[™] Black

Schnell auswechselbare Augenmuscheln

Leichtgewichtige Profi-Qualität

Kompaktestes HD-Fernglas seiner Klasse

Rand-zu-Rand Premium HD Auflösung

Twilight Max HD Lichtmanagementsystem

Guard-ion[™] Linsenbeschichtung verhindert Schmutz, Wasser und Fingerabdrücke auf der Linse



Mit geringem Gewicht und Kompaktheit, die Sie auf langen Wanderungen oder Jagdausflügen nicht runterzieht. Helligkeit, Randschärfe und Kontrast suchen ihresgleichen. Dazu haben wir großen Aufwand betrieben, um störendes Streulicht zu minimieren. Je schwieriger die Bedingungen, desto mehr werden Sie die Vorteile des BX[®]-4 Pro Guide[™] HD schätzen lernen.

BX-4 Pro Guide HD	OBERFLÄCHE	Modell Nr.	Tatsächliche Vergrößerung	Objektivöffnung	Gewicht (g)	Länge (mm)	Augenabstand (mm)	Lineares Sehfeld (m auf 100 m)	Winkel des Sehfeldes (Grad)
8x32	A	172658	8x	32mm	482	121	16,0	131	7,5
10x32	A	172660	10x	32mm	482	121	16,0	131	7,5
8x42	A	172662	8x	42mm	663	142	19,0	123	7,0
10x42	A	172666	10x	42mm	686	142	16,0	109	6,2
	B	172669							
10x50	A	172670	10x	50mm	793	168	18,8	94	5,7
12x50	A	172675	12x	50mm	808	168	16,0	84	4,8

INKLUSIVE PRO GEAR ZUBEHÖR

BX-4 Pro Guide HD Ferngläser werden mit Leupold Pro Gear Go Afield Schultertrageriemen, Fernglas tasche, Linsenabdeckungen und Linsentuch geliefert.



BX-2 ALPINE



Shadow Gray

Twilight Max Lichtmanagementsystem

Präzise Fokuseinstellung

Leichtes Magnesiumgehäuse



Egal, ob es sich um Ihr erstes Fernglas oder Ihr 50. handelt, Ihr Glas muss Ihnen ein helles Bild zeigen, komfortabel in den Händen liegen und Stöße ertragen können. Das BX-2 Alpine Fernglas erfüllt alle diese Kriterien und mehr. Mit unserem Twilight Max Lichtmanagementsystem wird dieses Fernglas alles in seiner Klasse übertreffen, wenn es darum geht, mehr in schlechten Lichtverhältnissen zu sehen.

BX-2 Alpine	OBERFLÄCHE	Modell Nr.	Tatsächliche Vergrößerung	Objektivöffnung	Gewicht (g)	Länge (mm)	Augenabstand (mm)	Lineares Sehfeld (m auf 100 m)	Winkel des Sehfeldes (Grad)
8x42	A	176969	8x	42mm	689	127	18,0	118	7.4
10x42	A	176971	10x	42mm	683	127	15,0	104	6.5
10x52	A	176973	10x	52mm	865	137	18,0	85	5.9
12x52	A	176975	12x	52mm	859	137	15,0	80	5

INKLUSIVE PRO GEAR ZUBEHÖR

BX-2 Alpine Ferngläser werden mit Leupold Pro Gear Go Afield Schultertrageriemen, Fernglaskasche, Linsenabdeckungen und Linsentuch geliefert.



BX-1 MCKENZIE

A

Shadow Gray

Große, griffige und mittige
FokuserstellungBeschichtete BAK4 Dachkanten-
prismen für hohe RandschärfeStoßfestes Gehäuse
aus PolycarbonatLeicht, kompakt
und ergonomisch

Mit dem BX[®]-1 McKenzie™ sehen Sie mehr als mit anderen Ferngläsern dieser Klasse. Das BAK4 Dachkantenprisma sorgt dabei für eine bessere Auflösung. Dazu liegt es kompakt, leicht und sehr ergonomisch in der Hand.

BX-1 McKenzie	OBERFLÄCHE	Modell Nr.	Tatsächliche Vergrößerung	Objektivöffnung	Gewicht (g)	Länge (mm)	Augenabstand (mm)	Lineares Sehfeld (m auf 100 m)	Winkel des Sehfeldes (Grad)
8x42	A	173787	8x	42mm	655	147	17,7	110	6,1
10x42	A	173788	10x	42mm	624	147	13,7	102	5,8
12x50	A	173790	12x	50mm	808	170	13,7	81	4,6

INKLUSIVE PRO GEAR ZUBEHÖR

BX-1 McKenzie Ferngläser werden mit Leupold Pro Gear Go Afield Schultertrageriemen, Fernglasstasche, Linsenabdeckungen und Linsentuch geliefert.



BX-1 ROGUE COMPACT



Black

Sehr kompakt, perfekt für Ausflüge oder minimalistische Jäger

Vollbeschichtete Linsen optimieren die Lichttransmission

Maximale Bildklarheit durch Porroprismen Design



Nehmen Sie Ihr BX-1 Rogue® Compact mit auf die Jagd, zum Sport, in die Natur oder einfach dahin, wo Sie nah dran sein möchten. Das Porroprismen-Design sorgt für eine hohe Detailtreue und absolut randscharfe Klarheit.

BX-1 Rogue Compact	OBERFLÄCHE	Modell Nr.	Tatsächliche Vergrößerung	Objektivöffnung	Gewicht (g)	Länge (mm)	Augenabstand (mm)	Lineares Sehfeld (m auf 100 m)	Winkel des Sehfeldes (Grad)
8x25 Compact	A	59220	8x	25mm	360	109	15,0	112	6,4
10x25 Compact	A	59225	10x	25mm	360	109	15,0	96	5,6

INKLUSIVE PRO GEAR ZUBEHÖR

BX-1 Rogue Compact Ferngläser werden mit Leupold Pro Gear Go Afield Schultertrageriemen, Neopren-Fernglas tasche, Linsenabdeckungen und Linsentuch geliefert.



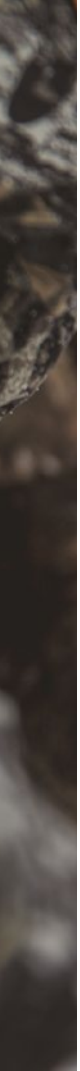

GOLD RING 20-60x80



Das gewinkelte Lichtführungssystem sorgt für große Leistung bei kleinen Abmessungen

Großzügige Eyebox für ermüdungsfreie Beobachtung

Impact Absehen in der ersten Bildebene (optional)

Unvergleichlich klare Bilder bei jeder Vergrößerung

Aussergewöhnlich großes Sehfeld bis zu 40 Meter auf 1000 Meter

Prismenloses optisches System für detailgetreue Farben und überragende Lichttransmission



Entdecken Sie weit entfernte Ziele und beobachten Sie mit der unverwechselbaren Präzision, dem Kontrast und der Helligkeit eines Leupold Spektivs. Sogar bei schlechtesten Lichtverhältnissen haben Sie mit dieser Auflösung einen deutlichen Vorteil im Gelände. Mit dem optionalen Impact Absehen mit MOA Skala in der ersten Bildebene können Sie präzise Schusskorrekturen durchgeben oder die Größe des Stücks bestimmen – auf jede Entfernung.

Gold Ring	Modell Nr.	Tatsächliche Vergrößerung	Objektivöffnung	Gewicht (g)	Länge (mm)	Augenabstand (mm)	Lineares Sehfeld (m auf 100 m)	Winkel des Sehfeldes (Grad)
20-60x80	120376	20x - 60x	80mm	1752	390	30,0 - 30,0	40 - 14	2,3 - 0,8
20-60x80 (mit Impact Absehen)	120377	20x - 60x	80mm	1752	390	30,0 - 30,0	40 - 14	2,3 - 0,8

LEUPOLD'S IMPACT ABSEHEN

Mit diesem MOA-basierten Absehen in der ersten Bildebene kann der Spotter sofort die Ablage bestimmen und Zielkorrekturen an den Schützen geben.

Kombiniert mit einem Entfernungsmesser der RX-Serie, kann sogar auch die Geschwindigkeit des Ziels vor dem Schuss berechnet werden. Ein "Minute-Of-Angle"-Raster im unteren Teil des Sichtfeldes erlaubt die schnelle und präzise Berechnungen bei jeder Vergrößerung. Mit den zusätzlichen Milliradian-Punkten können auch Jäger die MIL-basierten Absehen nutzen. Erhältlich für das Gold Ring 12-40x60 mm HD und 20-60x80 mm.

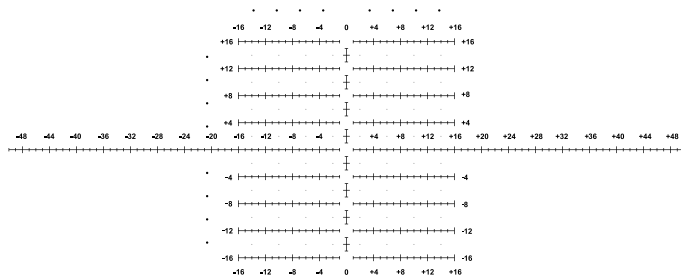
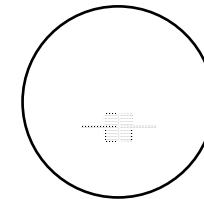

GOLD RING 12-40x60

Aussergewöhnliche
Klarheit sogar
bei höchster
Vergrößerung!

Optionales
Impact Absehen



Große Eyebbox für
langes Beobachten

High-Definition Linsen heben
Auflösung und Kontrast auf
eine ganz neue Ebene!

Nur 315 mm klein und 1.049 Gramm
leicht: mehr Performance bekommt
man nicht in dieser Größe!



Unglaubliche Bildqualität, weites Sichtfeld, großzügiger Augenabstand und dazu in kompakter Größe – das Gold Ring 12-40x60 mm Spektiv hat alles! Für noch mehr Durchblick mit schärfstem Bild auch bei hoher Vergrößerung wählen Sie das 12-40x60 mm HD mit High-Definition Linsen. Leupolds spezielles gewinkeltes Lichtführungssystem nutzt Spiegel statt schwere Prismen, um dem leichten Gewicht und dem kompakten Design Rechnung zu tragen. Extrem robust und damit ideal für Jäger und Behörden.

Gold Ring	Modell Nr.	Tatsächliche Vergrößerung	Objektivöffnung	Gewicht (g)	Länge (mm)	Augenabstand (mm)	Lineares Sehfeld (m auf 100 m)	Winkel des Sehfeldes (Grad)
12-40x60	120371	12x - 40x	60mm	1049	315	30,0 - 30,0	56 - 17	3,2 - 1,0
12-40x60 HD	120372	12x - 40x	60mm	1049	315	30,0 - 30,0	56 - 17	3,2 - 1,0
12-40x60 HD (mit Impact Absehen)	120373	12x - 40x	60mm	1049	315	30,0 - 30,0	56 - 17	3,2 - 1,0



GOLD RING COMPACT

Robustes Kohlefasergehäuse mit geringstem Gewicht

Freihändig, mit Dreibein oder Wanderstock nutzbar



**15-30x50
Compact**

Großzügige Eyebbox für langes Beobachten

Gleiche Leistung wie deutlich größere Optiken

Extrem kompaktes Design

Patentierter Leupold Seitenfokus für schnelle und einfache Schärfen-Korrektur



**10-20x40
Compact**

Mit großer Leistung und Ausstattung in einem unglaublich kompakten Gehäuse sind Gold Ring Compact Spektive der perfekte Begleiter. Ultraleicht durch eine Kohlefaserkonstruktion und dazu mit Twilight Max Lichtmanagementsystem für ein lebendig-scharfes Bild ausgestattet, sind Sie damit für alles gerüstet.

Gold Ring Compact	Modell Nr.	Tatsächliche Vergrößerung	Objektivöffnung	Gewicht (g)	Länge (mm)	Augenabstand (mm)	Lineares Sehfeld (m auf 100 m)	Winkel des Sehfeldes (Grad)
10-20x40 Compact	120374	10x - 20x	40mm	447	191	18,5 - 17,2	66 - 45	3,8 - 2,6
15-30x50 Compact	120375	15x - 30x	50mm	610	279	17,5 - 17,1	45 - 30	2,6 - 1,7



MARK 4 TACTICAL

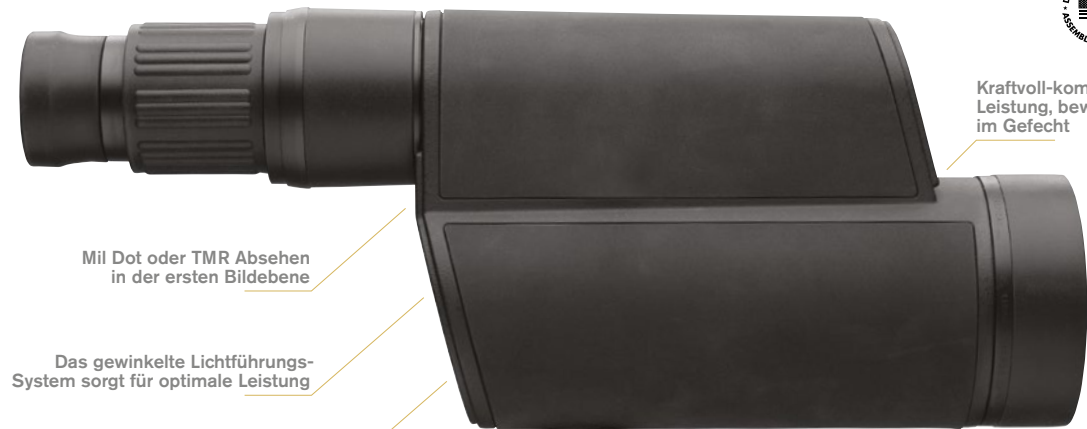

Kraftvoll-kompakte Leistung, bewährt im Gefecht

Mil Dot oder TMR Absehen in der ersten Bildebene

Das gewinkelte Lichtführungssystem sorgt für optimale Leistung

Universalhalterung – Standard 1/4 -20 Gewinde Dreibeinaufnahme

Kompatibel mit Digitalkameras – ideal für die Überwachung und Dokumentation

Das Mark 4 Tactical Spektiv ermöglicht dem Auge, auch in der tiefsten Dunkelheit ein Ziel zu identifizieren, das mit dem Auge alleine nicht mehr aufzuklären ist. Es wurde entwickelt, um härtesten Ansprüchen gerecht zu werden. 100 % wasserdicht, 100 % beschlagfrei. Unzählige Scharfschützen haben dem Mark 4 Tactical ihr Leben anvertraut. Sie können sich auf dieses Produkt verlassen.

Mark 4 Tactical	Modell Nr.		Tatsächliche Vergrößerung	Objektivöffnung	Gewicht (g)	Länge (mm)	Augenabstand (mm)	Lineares Sehfeld (m auf 100 m)	Winkel des Sehfeldes (Grad)
12-40x60	A 53756	B 60040	12x - 40x	60mm	1049	315	30,0 - 30,0	56 - 18	3,2 - 1,0
20-60x80	A 110825	B 110826	20x - 60x	80mm	1752	390	30,0 - 30,0	40 - 14	2,3 - 0,8

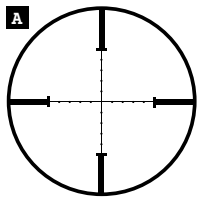

A MIL DOT ABSEHEN

Das klassische Mil Dot Absehen besteht aus 0,2 Milliradian Punkten mit dem Abstand von jeweils 1,0 Mil. Es garantiert schnellste Zielauffassung und saubere Entfernungsbestimmung.

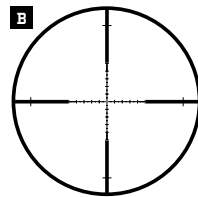

B TMR® ABSEHEN

Das Tactical Milling Reticule® Absehen besteht aus Markierungen, die 0,5 Mil auseinander sind mit 0,1 Mil-Zonen am unteren Balken für verbesserte Genauigkeit, wenn es um die Entfernungs- und Größenbestimmung von Objekten geht.



Im Kampf hat alles Konsequenzen. Und diese Konsequenzen sind enorm.

-CAPTAIN JAMES NASH, USMC, RET.



JAMES NASH – UNNACHGIEBIG

Als Oberleutnant James Nash die weite, offene Landschaft das erste Mal sah, die er und sein Panzerzug in Afghanistan vor sich hatten, schrieb er eine E-Mail an Leupold und bat um ein Gold Ring Spektiv. Niemand konnte ahnen, dass er schon bald darauf, basierend auf dem, was er gerade durch sein Spektiv gesehen hatte, in Sekundenbruchteilen eine Entscheidung treffen musste. Eine Entscheidung über Leben und Tod für seine Marines oder einen Angreifer.

Besuchen Sie uns auf Leupold.com, um die ganze Geschichte zu erfahren.



@bangincans

SX-5 SANTIAM HD



Das SX-5 Santiam HD definiert die Spektive der Spitzenklasse neu und liefert die unerbittliche Leistung, die zähe Jäger und Schützen verlangen. Ein großzügiges Okular bietet erstklassige Rand-zu-Rand-Klarheit sowie unübertroffene Schärfe und Auflösung, während das unvergleichliche Twilight Max HD Lichtmanagementsystem von Leupold Farbabweichungen und Verzerrungen eliminiert und Ihnen hilft, bei schlechten Lichtverhältnissen mehr zu sehen. Das SX-5 Santiam HD verfügt außerdem über eine robuste und dennoch leichte Armierung für maximalen Schutz unter härtesten Bedingungen. Es wird in den USA entwickelt und montiert.

SX-5 Santiam HD	Modell Nr.	Tatsächliche Vergrößerung	Objektivöffnung	Gewicht (g)	Länge (mm)	Augenabstand (mm)	Lineares Sehfeld (m auf 100 m)	Winkel des Sehfeldes (Grad)
27-55x80 Straight (gerades Okular)	175911	27x - 55x	80mm	1948	381	16,6 - 19,2	32 - 22	2,0 - 1,4
27-55x80 Angled (abgewinkeltes Okular)	175912	27x - 55x	80mm	1948	381	16,6 - 19,2	32 - 22	2,0 - 1,4



GERADES OKULAR

Das SX-5 Santiam HD ist auch mit einem geraden Okular erhältlich.

SX-4 PRO GUIDE HD

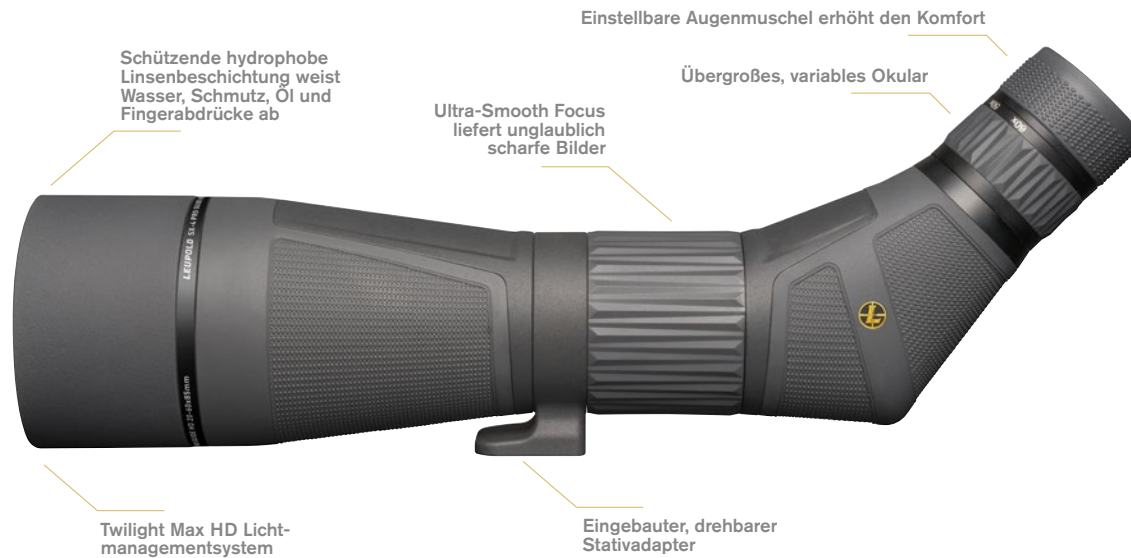

Dieses Spektiv ist für die härtesten Bedingungen gebaut und ein Must-have für jeden ernsthaften Jäger oder Schützen. Es verfügt über ein unglaublich robustes Magnesiumgehäuse, das wasser- und beschlagfrei ist, ein großzügig dimensioniertes Okular, für hohen Beobachtungskomfort und das Twilight Max HD Lichtmanagementsystem von Leupold, das hilft, bei weniger Licht mehr zu sehen und gleichzeitig die Blendung bei Streulicht zu reduzieren. Und wie alle Leupold Spektive hat auch das SX-4 Pro Guide HD eine 30-jährige Garantie auf Material und Verarbeitung, oder wir reparieren oder ersetzen es kostenlos. Egal, ob Sie auf Ihre erste Jagd gehen oder schon lange erfolgreich Jagdgäste führen, dieses Spektiv sollte in keiner Ausrüstung fehlen.

SX-4 Pro Guide HD	Modell Nr.	Tatsächliche Vergrößerung	Objektivöffnung	Gewicht (g)	Länge (mm)	Augenabstand (mm)	Lineares Sehfeld (m auf 100 m)	Winkel des Sehfeldes (Grad)
20-60x85 Angled (abgewinkeltes Okular)	177597	20x - 60x	85mm	2218	452,0	19,0-17,8	30,56-16,88	1,8-1,0
20-60x85 Straight (gerades Okular)	177598	20x - 60x	85mm	2218	460,0	19,0-17,8	30,56-16,88	1,8-1,0
15-45x65 Angled (abgewinkeltes Okular)	177599	15x - 45x	65mm	1760	360,0	20,0-17,6	43,6-22,7	2,5-1,3
15-45x65 Straight (gerades Okular)	177600	15x - 45x	65mm	1760	368,0	20,0-17,6	43,6-22,7	2,5-1,3



GERADES OKULAR

Das SX-4 Pro Guide HD ist auch mit einem geraden Okulareinblick erhältlich.



LEUPOLD = SICHERHEIT AUF ALLEN DISTANZEN

Präzision, Schnelligkeit und exakt berechnete Ballistik grenzen Leupold Entfernungsmesser scharf von Produkten des Wettbewerbs ab. Leupold Entfernungsmesser arbeiten mit Toleranzen von unter 0,5 Metern, egal welches Ziel Sie anvisieren. Die beste Lichtübertragung ihrer Klasse machen das Finden von Zielen mit Leupold Entfernungsmessern auch in der Dämmerung spielend leicht. Lassen Sie nicht zu, dass die fehlerhafte Messung eines nicht für diesen Zweck gebauten Produktes Ihnen den Jagdtag ruiniert. Bringen Sie einfach schnelle Zielerfassung, akkurat gemessene Entfernung und TBR®-Berechnung zusammen und Sie erhalten mehr als einen Wert: Sicherheit auf allen Distanzen.

TREFFEN MIT DEM ERSTEN SCHUSS BEGINNT MIT LEUPOLD

Wenn Sie lange genug jagen, kommen Sie früher oder später an den Punkt, wo Sie einen Schuss auf weite Entfernung bergab oder bergauf antragen wollen. Das ist genau der Grund, warum Sie einen Leupold RX Entfernungsmesser mit True Ballistic Range® (TBR®) Technologie besitzen sollten, der den Winkel Ihres Schusses und die individuelle Ballistik Ihrer Büchse in die Berechnung einbezieht, sodass Sie genau dort treffen, wohin Sie zielen. Hier reicht es nicht, allein die Entfernung über die Visierlinie zu bestimmen. Kein anderer Entfernungsmesser, nicht einmal einer mit einem Neigungsmesser, wird Ihnen helfen, da immer nur einfache Trigonometrie benutzt wird, um in einer geraden Linie die horizontale Distanz zu errechnen.

DIE BALLISTISCHE FLUGBAHN IST WICHTIG!



Lesen Sie mal das Kleingedruckte: Einige Mitbewerber warnen davor, ihre Produkte auf Entfernungen über 365 Meter zu benutzen. Leupold sagt: Es ist unverantwortlich, einen Schuss auf große Distanz OHNE einen RX Entfernungsmesser anzutragen!

Und das ist der Grund:

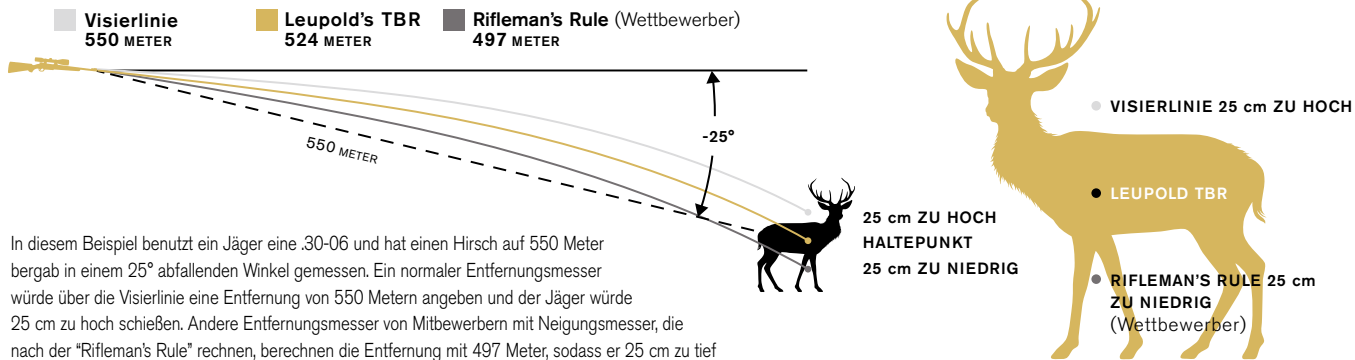

In diesem Beispiel benutzt ein Jäger eine .30-06 und hat einen Hirsch auf 550 Meter bergab in einem 25° abfallenden Winkel gemessen. Ein normaler Entfernungsmesser würde über die Visierlinie eine Entfernung von 550 Metern angeben und der Jäger würde 25 cm zu hoch schießen. Andere Entfernungsmesser von Mitbewerbern mit Neigungsmesser, die nach der "Rifleman's Rule" rechnen, berechnen die Entfernung mit 497 Meter, sodass er 25 cm zu tief schießt. Allein der Entfernungsmesser von Leupold mit der True Ballistic Range-Technologie gibt ihm die korrekte Distanz von 524 Metern und erlaubt den sauberen Treffer.

TRUE BALLISTIC RANGE/W BEZIEHT DEN WIND MIT EIN

True Ballistic Range/Wind-Technologie bietet Ihnen eine einfache Möglichkeit, Wind bis zu Entfernungen von 732 Metern einzubeziehen. Aktivieren Sie die Funktion und TBR/W generiert standardisiert einen Haltepunkt für eine Windgeschwindigkeit von 16 km/h bzw. 4,5 m/s quer (90°) zur Visierlinie.

ALPHA IQ™ UND DNA® RANGING ENGINES

Egal, ob Sie einen Entfernungsmesser mit der neuen Leupold Alpha IQ™ Technologie oder einen mit DNA-Technologie (Digitally eNhanced Accuracy) nutzen – Sie werden präzise Messergebnisse mit maximal 50 cm Abweichung erhalten, egal welche Beschaffenheit das Ziel hat. Die Alpha IQ Technologie eröffnet dem Messen von Entfernungen vollkommen neue Dimensionen: eine nochmals verbesserte Puls-Rate, ein verbessertes Signal-Rausch-Verhältnis und intelligente Signalverarbeitung machen die Entfernungsermittlung sogar einhändig stabil und rasend schnell! Leupold Alpha IQ basiert auf unserer führenden Technologie, Ziele farbecht darzustellen und somit präzise auszulesen und ihren Abstand ermitteln zu können.

RICHTIG VERMESSEN MIT TROPHY SCALE™

Ausgesuchte Modelle können Ihnen mit der Leupold Trophy Scale™ sogar die genaue Größe des eingemessenen Tieres geben. Einfach das Maß der Höhen-/Breiten-Parameter festlegen, z.B. 75 cm. Bei einem Hirsch, beispielsweise, wird die Markierung, basierend auf Ihrem Parameter umgerechnet auf die gemessene Entfernung angezeigt. Um das Geweih zu vermessen, nehmen Sie es einfach zwischen die vertikalen Markierungen und Sie sehen sofort, wie nah es an Ihrem Breitenparameter ist (siehe Beispiel). Um die Höhe zu ermitteln, einfach den Entfernungsmesser auf die Seite kippen. Die Möglichkeit die Größe der Trophäe zu bemessen kann in einigen Ländern von unschätzbarem Wert sein, und sogar über die Legalität einer Erlegung entscheiden!

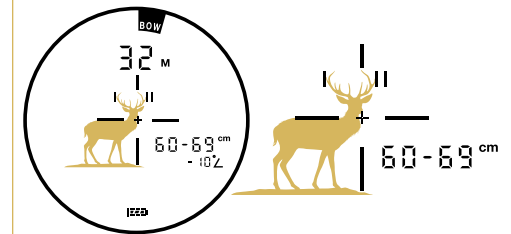

Der eingestellte Maßstab hier beträgt 60-69 cm, und der anvisierte Hirsch ist näher an der 60 cm Markierung. Die Haltemarkierungen passen sich automatisch sofort dem gemessenen Ziel an – in diesem Fall 32 Meter.

RX-2800 TBR/W



Die neuesten Büchsen und Laborierungen erreichen weitere Ziele als jemals zuvor. Der RX®-2800 TBR/W ist dafür ausgelegt. Mit der Alpha IQ Technologie misst der RX®-2800 TBR/W weiter, schneller und genauer als alles andere in dieser Klasse. Mit der 7-fachen Vergrößerung ist es außerdem das kraftvollste Leupold Monokular, das Ihnen hilft, auch weit entferntes Wild sicher zu erfassen und zu messen.



RX-2800 TBR/W	OBERFLÄCHE Modell Nr.	Tatsächliche Vergrößerung	Max. Messentfernung (m)	Gewicht (g)	Abmessungen (cm)	Augenabstand (mm)	Lineares Sehfeld (m auf 1000 m)
RX-2800 TBR/W	A 171910	7x Monocular	2550	224	L: 10,9 / H: 7,4 / W: 3,8	16,0	110



Black

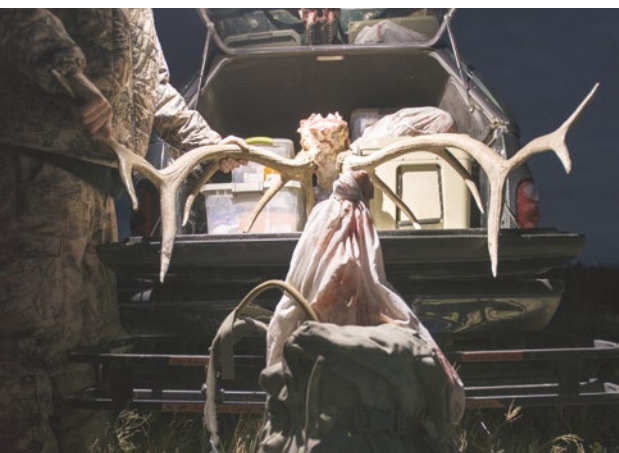



RX-1600i TBR/W



Das RX®-1600i TBR/W mit DNA ist ein Arbeitspferd, bereit für alles! Es liefert mit sagenhaften 1450 Metern die weitesten und genauesten Messergebnisse seiner Klasse. Dazu kommt die True Ballistic Range/Wind-Technologie. Egal, ob Sie eine Büchse oder einen Bogen tragen – der RX-1600i TBR/W ist ein nützlicher Begleiter.



RX-1600i TBR/W mit DNA	OBERFLÄCHE		Modell Nr.	Tatsächliche Vergrößerung	Max. Messentfernung (m)	Gewicht (g)	Abmessungen (cm)	Augenabstand (mm)	Lineares Sehfeld (m auf 1000 m)
RX-1600i TBR/W mit DNA	A	173805	C	173806	6x Monocular	221	L: 9,7 / H: 7,1 / W: 3,3	17,0	105
	B	173807							



Gray/Black



Mossy Oak Break-Up Country



Mossy Oak Blaze Orange

RX-1300i TBR

Schwarze LCD-Anzeige mit hoher Lichtdurchlässigkeit

6x Vergrößerung

Leichtes, ergonomisches Design

Leupold Trophy Scale für sofortiges Vermessen der Zielbreite und -höhe



TBR/W-Rechner für überlegene Präzision

Präzise Entfernungsermittlung bis zu 1200 m

Legendäre Leupold Widerstandsfähigkeit und 100 % wasserdicht

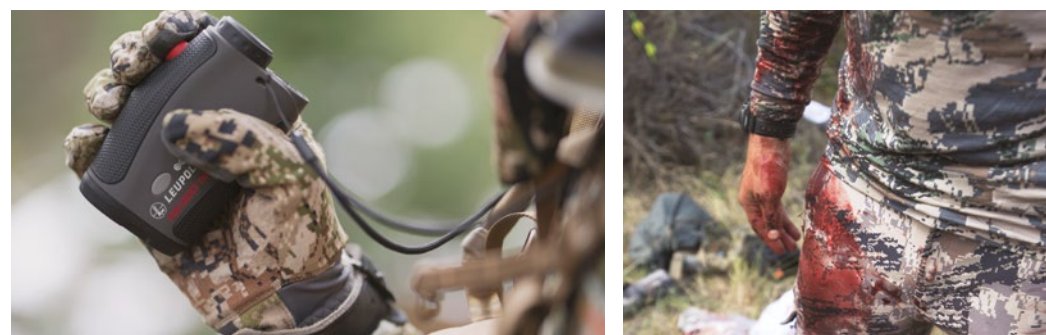

Wir haben am RX®-1300i TBR mit DNA-Technologie alles überarbeitet: Messgenauigkeit von 0,5 m auf 1200 Meter, True Ballistic Range Berechnung von Zielen bis zu 725 Meter und eine Helligkeit und Auflösung die ihresgleichen sucht. Weiterhin sorgt unsere Trophy Scale für die sichere Bestimmung der Wildgröße, bevor Sie den Schuss antragen. Leistung, Vielseitigkeit und Zuverlässigkeit kommen im RX®-1300i TBR zusammen.



RX-1300i TBR mit DNA	OBERFLÄCHE Modell Nr.	Tatsächliche Vergrößerung	Max. Messentfernung (m)	Gewicht (g)	Abmessungen (cm)	Augenabstand (mm)	Lineares Sehfeld (m auf 1000 m)
RX-1300i TBR mit DNA	A 174555	6x Monocular	1200	198	L: 10,2 / H: 6,4 / W: 3,8	17,5	105





RX-950



Der Entfernungsmesser RX-950 ermöglicht es, schnell und einfach auf bis zu 914 Meter zu messen. Das Bild ist nicht nur bei schlechten Lichtverhältnissen hell, sondern das kontrastreiche LCD-Display macht das Ablesen von Entfernungen in jeder Umgebung einfach. Leicht, kompakt und wasserdicht, ist der RX-950 da, wenn Sie Entfernungen zurücklegen müssen. Inklusive Akku und Cordura-Etui.



RX-950	OBERFLÄCHE Modell Nr.	Tatsächliche Vergrößerung	Max. Messentfernung (m)	Gewicht (g)	Abmessungen (cm)	Augenabstand (mm)	Lineares Sehfeld (m auf 1000 m)
RX-950	A 176769	6x Monocular	914	176	L: 9,1 / H: 7,4 / W: 3,6	16,0	105



Black

RX-FULLDRAW 3

Wählen Sie aus drei Absehen mit Angaben in Yard oder Meter

6x Vergrößerung

Leupold Trophy Scale für sofortiges Vermessen der Zielbreite und -höhe



LCD mit hoher Lichtdurchlässigkeit

Nur 198 Gramm

Entfernungsmessung bis 1100 Meter

Legendäre Leupold Widerstandsfähigkeit und 100 % wasserdicht

Extra für Bogenschützen! Entwickelt für das Schießen mit Bogen, besticht der RX-FullDraw®3 mit der leistungsstarken DNA-Technologie für äußerst präzises Treffen mit einer maximalen Entfernungabweichung von 50 cm auf 160 m. Akkurate Zielerkennung auf jede Entfernung bei jeder Beschaffenheit für saubere Erstschuss-Treffer. Messen Sie mit Leupold Trophy Scale Zielbreite und -höhe genau aus – noch bevor Sie die Sehne spannen!

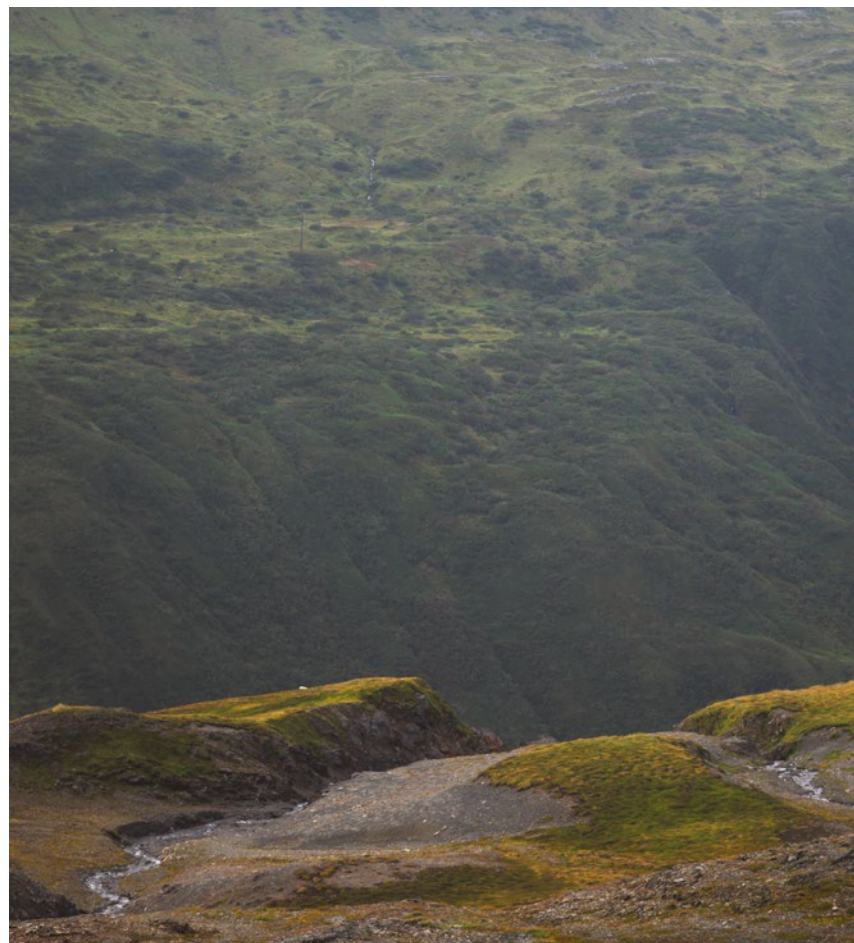

RX-FullDraw 3 mit DNA	OBERFLÄCHE Modell Nr.	Tatsächliche Vergrößerung	Max. Messentfernung (m)	Gewicht (g)	Abmessungen (cm)	Augenabstand (mm)	Lineares Sehfeld (m auf 1000 m)
RX-FullDraw 3 mit DNA	A 174557	6x Monocular	1100	198	L: 102 / H: 64 / W: 38	17,5	105



Green



NEU

RX-FULLDRAW 4



Ihr Bogen ist speziell für Sie konstruiert, also sollte es auch Ihr Entfernungsmesser sein. Der RX-FullDraw 4 kombiniert die blitzschnelle Genauigkeit von Leupolds DNA®-Elektronik mit der bewährten Archer's Advantage™ Software und ist damit der ballistisch fortschrittlichste Entfernungsmesser auf dem Markt. Unter Verwendung Ihrer persönlichen Ballistik, Schussentfernung und Winkelkompensation berechnet der RX-FullDraw 4 lasergenau Zielpunkte basierend auf Ihrer spezifischen Ausrüstung. Ausgestattet mit Funktionen, die für den modernen Bogenschützen entwickelt wurden, wie z. B. die Flightpath™ Technologie, nehmen wir Ihnen das Schätzen ab, um jedes Mal den perfekten Schuss zu erzielen.



RX-FullDraw 4 mit DNA	OBERFLÄCHE Modell Nr.	Tatsächliche Vergrößerung	Max. Messentfernung (m)	Gewicht (g)	Abmessungen (cm)	Augenabstand (mm)	Lineares Sehfeld (m auf 1000 m)
RX-FullDraw 4 mit DNA	A 178763	6x Monocular	1100	212	L: 97 / H: 74 / W: 33	17	107



Green/Black





NEU

KATMAI



Katmai ist die Wahl für jeden Abenteurer. Leicht, robust und außergewöhnlich klar – für Durchblick und mehr Sehkomfort.

Katmai	ANSI Z87.1+	vorbereitet für Korrektüreinsätze	polarisiert	Rahmenpassform	100 % UVA-Schutz	100 % UVB-Schutz	Artikelnummer	UPC-Code
Mattschwarzer Rahmen, graue Gläser, leicht verspiegelt		•	•	schmal-normal	•	•	179097	030317025847
Mattmarmorierter Rahmen, bronzefarbene Gläser, verspiegelt		•	•	schmal-normal	•	•	179098	030317025571
Mattschwarzer Rahmen, smaragd- farbene Gläser, verspiegelt		•	•	schmal-normal	•	•	179099	030317025854
Mattschwarzer Rahmen, graue Gläser		•	•	schmal-normal	•	•	179100	030317025298
Mattschwarzer Rahmen, orangefarbene Gläser, verspiegelt		•	•	schmal-normal	•	•	179631	030317026370



179097



179098



179099



179100



179631

NEU

BECNARA



Becnara verbindet Leupold-Performance mit Alltagstauglichkeit. Polarisiert, robust und unglaublich klar; wird sie ihren Träger nie im Stich lassen. An jedem Tag und bei jedem Abenteuer sticht Becnara im praktischen Einsatz hervor.

BECNARA	ANSI Z87.1+	vorbereitet für Korrekturreinsetze	polarisiert	Rahmenpassform	100 % UVA-Schutz	100 % UVB-Schutz	Artikelnummer	UPC-Code
Mattschwarzer und mattmarmorierter Rahmen, bronzefarbene Gläser, verspiegelt		•	•	normal-weit	•	•	179101	030317025489
Mattschwarzer und schwarzglänzender Rahmen, graue Gläser, leicht verspiegelt		•	•	normal-weit	•	•	179102	030317025861
Mattschwarzer Rahmen, bronzefarbene Gläser, verspiegelt		•	•	normal-weit	•	•	179103	030317025649
Mattschwarzer und schwarzglänzender Rahmen, orangefarbene Gläser, verspiegelt		•	•	normal-weit	•	•	179632	030317026356
Mattschwarzer Rahmen, orangefarbene Gläser, verspiegelt		•	•	normal-weit	•	•	179633	030317026387



179101



179102



179103



179632



179633

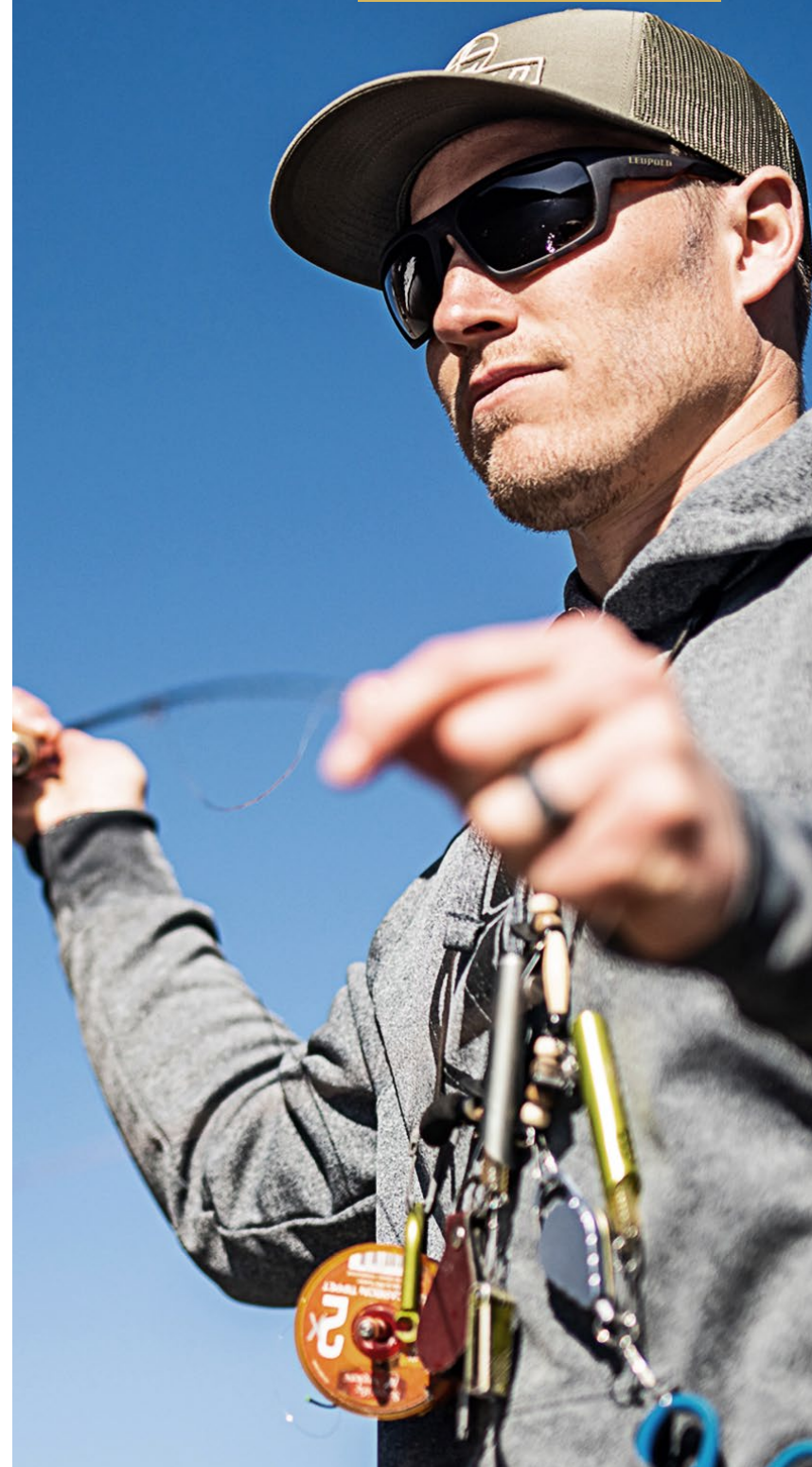

NEU

PACKOUT



Packout ist die beste Option für jeden Jäger oder Schützen. Getestet nach ANSI Z87.1+ und unsere bewährte optische Qualität machen Packout perfekt für jedes Abenteuer und jeden Tag.

Packout	ANSI Z87.1+	vorbereitet für Korrektüreinsätze	polarisiert	Rahmenpassform	100 % UVA-Schutz	100 % UVB-Schutz	Artikelnummer	UPC-Code
Mattmarmorierter Rahmen, bronzefarbene Gläser, verspiegelt	•	•	•	normal	•	•	179094	030317025564
Mattmarmorierter Rahmen, smaragd-farbene Gläser, verspiegelt	•	•	•	normal	•	•	179095	030317025311
Mattschwarz, graue Gläser, leicht verspiegelt	•	•	•	normal	•	•	179096	030317025304
Mattmarmorierter Rahmen, blaue Gläser, verspiegelt	•	•	•	normal	•	•	179630	030317026394



179094



179095



179096



179630

NEU

SWITCHBACK



Ob auf dem Schießstand, auf dem Weg zum Ansitz oder auf dem Nachhauseweg, Switchback wird schnell zu einer beliebten Ergänzung Ihrer Alltagsausrüstung. Der ballistische Schutz nach ANSI Z87.1+, der leichte Komfort und die optische Qualität bieten Ihnen alles, was Sie brauchen.

Switchback	ANSI Z87.1+	vorbereitet für Korrektüreinsätze	polarisiert	Rahmenpassform	100 % UVA-Schutz	100 % UVB-Schutz	Artikelnummer	UPC-Code
Mattmarmorierter Rahmen, bronzefarbene Gläser, verspiegelt	•	•	•	normal-weit	•	•	179091	030317025328
Mattschwarzer Rahmen, graue Gläser, leicht verspiegelt	•	•	•	normal-weit	•	•	179092	030317025762
Mattschwarzer Rahmen, smaragd-farbene Gläser, verspiegelt	•	•	•	normal-weit	•	•	179093	030317025779
Mattgrauer Rahmen, blaue Gläser, verspiegelt	•	•	•	normal-weit	•	•	179629	030317026363



179091



179092



179093



179629

NEU

TRACER



Für passionierte Schützen ist Tracer ein absolutes Must-have. Der ballistische Schutz nach ANSI Z87.1+, die Wechselgläser (im Lieferumfang enthalten) und wetterbeständige Beschichtungen werden mit der unübertroffenen optischen Qualität und Haltbarkeit von Leupold kombiniert.

Tracer	ANSI Z87.1+	vorbereitet für Korrektüreinsätze	polarisiert	Rahmenpassform	100 % UVA-Schutz	100 % UVB-Schutz	Artikelnummer	UPC-Code
Mattschwarzer Rahmen, graue Gläser*	•			schmal-normal	•	•	179089	030317025373
Mattbrauner Rahmen, bronzefarbene Gläser*, verspiegelt	•		•	schmal-normal	•	•	179090	030317025786

* = plus klare und gelbe Gläser zum Wechseln



179089



179090



GO AFIELD BINOCULAR HARNESS

Dieses widerstandsfähige und funktionsreiche Tragegestell wird Ihr Fernglas und das Zubehör sicher – und doch leicht zugänglich verwahren. Unelastisch und stufenlos einstellbar hält das Tragegestell die Tasche sicher an Ihrem Körper. #172543



GO AFIELD BINOCULAR CASE

Verwahren Sie Ihr Fernglas zugriffsbereit in dieser Tasche, die Sie über der Schulter oder direkt am Gürtel tragen können. Einhändig zu öffnen. Wasserdicht, 600 Denier Nylon. #172614 Small | #172615 Medium | #172616 Large



RECON GO BAG

Entwickelt für den Minimalisten unter den Jägern, hält es die Brust frei für den Liegendanschlag oder für das Schießen mit einem Bogen. Wird sicher auf der Hüfte getragen und bei Bedarf nach vorne geschoben für schnellsten Zugriff auf Fernglas oder Mehrzwecktasche. Kompatibel mit Trinkblasensystemen. Aus wasserdichtem 600 Denier Nylon. #172592

SLING GO BAG

Robust und kompakt. In diesen für Links- und Rechtshänder geeigneten Sling Bag passt alles, was Sie benötigen – Wasser, Essen, Verbandsmaterial. Enthält eine Mehrzwecktasche und innenliegende Schlaufen, um alles an seinem Platz zu halten. Kompatibel mit Trinkblasensystemen. Aus wasserdichtem 600 Denier Nylon. #172542



RANGE GO BAG (2-GUN)

Die einzige Range Bag, die Sie von jetzt an brauchen. Konstruiert für die Aufnahme von zwei Full-Size Langwaffen, spielt diese Tasche in ihrer eigenen Liga. Innenliegendes MOLLE System, entnehmbarer Trenner, RV Regenabdeckung, große Schießmatte und ein Halter für ballistische Daten. Aus verstärktem und wasserdichtem 600 Denier Nylon. #172544



OPTICS GO BAG

Diese Tasche transportiert und schützt gleichermaßen all Ihr optisches Equipment, sodass Sie es niemals mehr vergessen werden. Mit RV-Fach im Deckel und diversen kleinen und größeren Taschen sind Sie immer perfekt organisiert. Riemen auf dem Deckel nehmen zusätzliche Ausrüstung wie ein Dreibein auf. Aus wasserdichtem 600D Nylon. #172545



GO DRY GEAR BAG

Wenn das Wetter richtig fies wird, halten Sie Ihre Ausrüstung trocken und sicher außerhalb der Reichweite von Mutter Natur!

- In vier Größen erhältlich: 1 l, 2 l, 4 l, und 8 l
- Rollen Sie den oberen Teil herunter und sichern Sie ihn mit einer stabilen Schnalle, um völlige Wasserdichtigkeit zu gewährleisten.
- Leicht und extrem robust
- 100 % wasserdicht



Leupold.com

Besuchen Sie uns auf Leupold.com und entdecken Sie das komplette Pro Gear-Programm!

GO DRY GEAR DUFFLE

Mit dieser stabilen, sehr geräumigen Tasche bleiben wichtige Sachen und die Wechselbekleidung auch bei Unwetter trocken!

- 40 Liter Tasche mit drei Innentaschen, kleinem Außenfach und diversen Befestigungsschlaufen
- Langlebiges 600 Denier Polyester TPU
- Wasserdichte Konstruktion
- Abnehmbare Schulterriemen



GO SERIES GEAR	Farbe	ART. NR.
GO AFIELD Binocular Harness	Shadow Tan / Gray	172543
GO AFIELD Binocular Case (Small)	Shadow Tan / Gray	172614
GO AFIELD Binocular Case (Medium)	Shadow Tan / Gray	172615
GO AFIELD Binocular Case (Large)	Shadow Tan / Gray	172616
Recon GO Bag	Shadow Tan / Gray	172592
Sling GO Bag	Shadow Tan / Gray	172542
Range GO Bag (2-Gun)	Shadow Tan / Gray	172544
Optics GO Bag	Shadow Tan / Gray	172545
A GO DRY Gear Bag 1L	Shadow Tan	172608
B GO DRY Gear Bag 2L	Shadow Tan	172611
C GO DRY Gear Bag 4L	Shadow Tan	172612
D GO DRY Gear Bag 8L	Shadow Tan	172613
E GO DRY Gear Duffel 40L	Shadow Gray	172606
F GO DRY Gear Duffel 30L	Shadow Gray	172605

FERNGLAS STATIVHALTERUNG

Befestigen Sie schnell und einfach jede Art von Fernglas auf jedem Stativ und sichern Sie es mit dem universell einstellbaren Klettband. Die Halterung ist robust, leicht und lässt sich auf jedem Dreibein mit 1/4-20 Gewinde befestigen. 30 Jahre Leupold-Garantie. #172625



LEUPOLD FERNGLAS STATIVADAPTER

Ruhige Beobachtung durch Ihr Fernglas. Passt für alle Leupold Ferngläser und Stativ. #118660



LENSPEN

Dieser kompakte Linsenreinigungsstift hat eine einziehbare Naturhaarbürste und eine selbstregenerierende Mikrofaserreinigungsbürste. #48807



MONTAGEWERKZEUG

Dieses Multi-Tool hat einen Schraubendreher, zwei Torx®- und fünf Inbus-Köpfe. Sehr nützlich, sowohl im Gelände als auch zuhause. #52296



RING-MONTAGESCHLÜSSEL

Benutzen Sie dieses großartige Werkzeug, um sicher Dual-Schwabenschwanz- oder Standard-Ringe zu montieren, ohne das Zielfernrohr zu belasten. Für 30 mm oder 1" Ringe. #48762



KOMPAKTES ALUMINIUM TISCHSTATIV

Kinderleicht durch das Mikro-Kugelkopfgelenk in verschiedensten Positionen zu befestigen und damit perfekt auch für den Liegendanschlag. Lässt sich auf 30,5 cm zusammenschieben und bis zu 76 cm ausziehen. 30 Jahre Leupold-Garantie. #172626



KOMPAKTES 135 cm ALUMINIUM STATIV-SET

Klein, leicht und robust genug um es überall mit hinzunehmen. Das mittelgroße Dreibein lässt sich bis auf 135 cm ausziehen und auf 51 cm zusammenschieben. Dabei wiegt es nur 1 kg. Enthält einen Kugelkopf für einfachstes Bewegen. #170602



DELUXE 147 cm KOHLEFASER STATIV-SET

Die Kohlefaser-Konstruktion macht dieses große Dreibein unglaublich robust bei geringem Gewicht von nur 1 kg. Mit seiner Größe von 147 cm ausgezogen und 58 cm zusammengeschoben passt es in jedes Gepäck. Der Pan/Tilt Kopf erlaubt ruckfreie Bewegungen und ist ideal zum Beobachten oder Verfolgen. #170600



KOHLEFASER TREKKINGSTÖCKE

Leichte, robuste und dreiteilige Kohlefaser-Konstruktion mit Drehverschlüssen. 135 cm maximale Länge. #170592



LEUPOLD ZOOM SVS UNIVERSAL SMARTPHONE ADAPTER

Nehmen Sie Bilder und Videos mit Ihrem Smartphone auf. #170526



LEUPOLD AUTO-FENSTERHALTERUNG

Die Fensterhalterung erlaubt gleichmäßiges und entspanntes Beobachten aus dem Auto. Passend für fast jedes Spektiv. Enthält eine Adapterplatte für Stativ. #58400



ZIELFERNROHRABDECKUNG

Schützen Sie ihr Leupold vor Schmutz und Beschädigungen, damit es immer wie neu aussieht. Aus wasserabweisendem, nylonbeschichtetem Neopren.



ALUMINA®

Leupold Alumina® Produkte bestehen aus präzisionsgefertigtem Aluminium und sind daher leichter und robuster. Unser Sortiment beinhaltet unter anderem hochklappbare Linienabdeckungen, Gegenlichtblenden, Anti-Reflektions-Filter (ARD), gummierte Okularprotektoren oder einen 15,2 m Focus Adapter.

Hochklappbare
Linienabdeckungen



Gegenlichtblenden

MARK 6 SCHNELLVERSTELLHEBEL



Das ideale Zubehör für Ihr Mark 6, um schnell und präzise die Vergrößerung zu ändern. Aus ultraleichtem Aluminium gefertigt.

FIX-IT STICKS WERKZEUGSATZ

Unverzichtbarer Drehmomentschraubendreher für die Zielfernrohrmontage. Magnetischer Standard 1/4 Bit-Halter mit den wichtigsten Inbus-, Torx®, Schlitz- und Phillips-Bits.



TORX® T15 SCHRAUBENDREHER

Fester Schraubendreher für die T15 Torx®-Schrauben an Leupold-Montagen.



LEUPOLD AUFKLEBER

Zeigen Sie allen, für wen Ihr Herz schlägt! Mit den Leupold Transfer-Aufklebern aus weißem, wetterbeständigem Vinyl setzen Sie ganz sicher ein Zeichen. Erhältlich in den 3 Größen 13 cm, 31 cm und 79 cm.

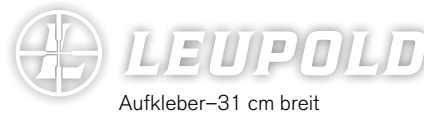
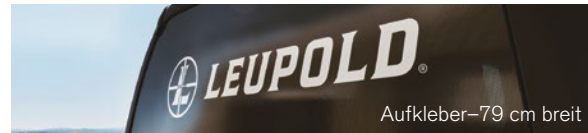

Aufkleber-31 cm breit



Aufkleber-13 cm breit

ZUBEHÖR	
FERNGLAS UND SPEKTIV ZUBEHÖR	
Fernglas-Stativadapter	172625
Fernglas Stativ-Adapter (passend für alle Leupold Ferngläser)	118660
Leupold Autofenster-Halterung	58400
Leupold Zoom SVS Universal Smartphone Adapter – Schwarz	170526
Leupold iPhone 6 Adapter Satz – Schwarz	170566
LEUPOLD ZUBEHÖR	
Montagewerkzeug	48807
Linienreinigungsstift	52296
Ring-Montageschlüssel	48762
Mark 6 Schnellverstellhebel	119423
Mark 4 ARD (Anti-Reflection Device) (pre-2004)	52292
Mark 4 ARD (Anti-Reflection Device) - 30mm	62870
Mark 4 ARD (Anti-Reflection Device) - 36mm	62875
Mark 4 ARD (Anti-Reflection Device) - 40mm	62880
Mark 4 ARD (Anti-Reflection Device) - 50mm	62885
Mark 4 ARD (Anti-Reflection Device) - 60mm	62955
Torx® Schraubendreher	50818
Torx® Bit Drehmomentschlüssel-Satz	52395
Händler Teilesätze	63040
Leupold Aufkleber Vertical 13 cm – Weiß	172618
Leupold Aufkleber Horizontal 31 cm – Weiß	172619
Leupold Aufkleber Windschutzscheibe 79 cm – Weiß	172620
ZIELFERNROHR ABDECKUNGEN	
Small	53572
Medium	53574
Large	53576
X-Large	53578
XX-Large	53580

ALUMINA ZUBEHÖR	Oberfläche & Art.Nr.	
GEGENLICHTBLENDEN FÜR ZF-MODELL NACH 2004	Matt	
Competition Serie 10.2 cm - 45mm Gegenlichtblende		54180
6.4 cm - 50mm Gegenlichtblende		52350
10.2 cm - 50mm Gegenlichtblende		52353
6.4 cm - 40mm Gegenlichtblende		56187
10.2 cm - 40mm Gegenlichtblende		56190
7.6 cm - 42mm Gegenlichtblende (VX-6)		118768
7.6 cm - 44mm Gegenlichtblende (VX-6)		118769
7.6 cm - 50mm Gegenlichtblende (VX-6)		118770
7.6 cm - 52mm Gegenlichtblende (VX-6)		118771
7.6 cm - 56mm Gegenlichtblende (VX-6)		118772
FLIP-UP GEGENLICHTBLENDE	Matt	
Flip-Back Linienabdeckung - 56mm (VX-5, VX-6)		119737
Flip-Back Linienabdeckung - 52mm (VX-5, VX-6)		117610
Flip-Back Linienabdeckung - 50mm		59050
Flip-Back Linienabdeckung - 44mm (VX-5, VX-6)		117608
Flip-Back Linienabdeckung - 42mm (VX-5, VX-6)		117607
Flip-Back Linienabdeckung - 40mm		59045
Flip-Back Linienabdeckung - 36mm		59040
Flip-Back Linienabdeckung - 33mm		59035
Flip-Back Linienabdeckung - 28mm		58755
Flip-Back Linienabdeckung - 24mm		114756
Flip-Back Linienabdeckung - 20mm		59030
Flip-Back Linienabdeckung - Standard EP		59055
Flip-Back Linienabdeckung - Ultralight EP		59060
Flip-Back Linienabdeckung - 36mm EP (VX-5, VX-6)		117611
Flip-Back Linienabdeckung Set - 40mm & Standard EP		62990
Flip-Back Linienabdeckung Set - 50mm & Standard EP		62995
Flip-Back Linienabdeckung Set - VX-L 50mm & Standard EP		62730
Flip-Back Linienabdeckung Set - VX-L 56mm & Standard EP		62825
GUMMIERTE OKULARPROTEKTOREN		Matt
Gummierte Okularprotektoren – Standard EP		58965
15,2 m FOKUS ADAPTER		Glänzend
Threaded 15,2 m Focus Adapter (nach 2004)		59021

AUSRÜSTUNG	FARBE	ART. NR.
Kompaktes 135 cm Aluminium Stativ-Set	–	170602
DELUXE 147 cm Kohlefaser Stativ-Set	–	170600
Kompaktes Aluminium Tisch-Stativ	Schwarz	172626
Leupold magnetisches Kohlefaser Zweibein - Standard (17 cm- 24 cm; 156 g)	Schwarz	170603
Leupold magnetisches Kohlefaser Zweibein - Lang (24 cm- 34 cm; 184 g)	Schwarz	172622
Leupold Zweibeinadapter	Schwarz	170604
Kohlefaser Trekking-Stöcke	Schwarz/ Grau	170592
FIX-IT STICKS Drehmomentschlüssel-Satz - Taktisch	–	170567
FIX-IT STICKS Drehmomentschlüssel-Satz - Jagd	–	170601

MONTAGESYSTEME



UNNACHGIEBIGE LEISTUNG FÄNGT GENAU HIER AN

Die Montage ist die entscheidende Verbindung zwischen Ihrer Waffe und der Optik. Hier liegt das Geheimnis von kompromissloser Präzision. Unsere Stahl-Montagen und Ringe werden als glühend heißer Stahlrohling in einem aufwändigen Prozess geschmiedet, gehärtet und dann CNC-gefräst. Unsere Leupold Aluminium Montagen werden aus hochwertigem Luftfahrtaluminium gefräst. Dieser aufwändige Bearbeitungsprozess und nichts weniger garantiert vollkommene, wiederholbare Genauigkeit. Mit jedem Schuss. Jahr für Jahr. Nach einem langen Weg der Fertigung mit vielen Toleranztests erhält die Montage am Ende den begehrten Leupold Stempel. Er steht, fest wie unser Wort, für unbedingte Produktqualität. Das garantieren wir.

FINDEN SIE BLITZSCHNELL DIE PASSENDE MONTAGE AUF LEUPOLD.COM/SCOPE-MOUNTS

Leupold bietet Ihnen eine unvergleichliche Auswahl von Ringen, Montagen und Basen – und das natürlich für alle Arten von Waffen und Zielfernrohren. Unter all den Optionen gibt es bestimmt eine, die perfekt auf Ihre Bedürfnisse zugeschnitten ist. Finden Sie sie mit dem Leupold Montageberater auf www.Leupold.com.

1. Wählen Sie Ihr Gewehr
2. Wählen Sie Ihr Zielfernrohr
3. Finden Sie Ihre Montage

STD™ [STANDARD]

BASEN Zweiteilige Stahlbasen passend für Rechts- und Linkshandsysteme (erhältlich in Front- und Rückbase, wechselbar) erlauben ein Höchstmaß an Komfort für Ladetätigkeiten. Die vordere Basis nimmt den Ring mit dem Zapfen auf und verriegelt diesen stabil in seiner Position. Die hintere Basis nimmt den einstellbaren Ring auf und bietet die Möglichkeit grobe Seitenkorrekturen durchzuführen. Der hintere Ring wird durch Nylock Sicherungsschrauben gesichert. Für Langdistanzen gibt es die Long-Range STD™ Montage mit einer ¼ Grad (15 MOA) Neigung für mehr Höhenkorrektur.

RINGE Die Ringe sind aus geschmiedetem Stahl gefräst und passen auf alle STD Basen. Verfügbar in 5 verschiedenen Höhen. Anti-Rutsch-Innenflächen sorgen für außergewöhnlichen Halt des Zielfernrohrs.



DD™ [DUAL DOVETAIL™] SCHWALBENSCHWANZ-ZAPFEN

Eines unserer stärksten Systeme, entwickelt für Waffen mit großem Rückstoß. Die "Twist & Lock" Verriegelung sichert eine starke Verbindung mit der Basis. Alle Basen nehmen Leupold Dual Dovetail™ Ringe auf.



QR™ [QUICK RELEASE™] SCHWENKHEBELMONTAGEN

Sorgt für schnelle Abnahme und erneute Montage des Zielfernrohrs bei einer Abweichung von max. ½ MOA (1,45 cm) zur Treffpunktlage. Aus solidem, geschmiedetem Stahl.



GEKRÖPFTE RING SETS

Für STD, DD™, oder QR™ Basen (30 mm). Bringt zusätzlichen Platz von 15,9 mm vor und hinter den Ringen.



KOMBINATIONS-PACKUNGEN [DUAL DOVETAIL UND STD]

Komplette Sets von Ringen und Basen für die populärsten Waffen-/Zielfernrohr-Kombinationen. Inklusive allem benötigten Zubehör.

LEUPOLD RINGMONTAGEN

Leupold bietet Ihnen eine qualitativ hochwertige Alternative für Waffen an, die Ringmontagen benötigen, wie z. B. Ruger®, CZ, Sako und viele weitere Hersteller. Darüber hinaus gibt es auch Ringe für 9,5, 11 oder 13 mm Prismenschienen. Geprüft aus solidem Stahl für maximale Präzision ohne Toleranz.



QRW™ RINGE [QUICK RELEASE WEAVER STYLE]

Setzen Sie auf Leupold Qualität: mit den QRW-Stahlringen für alle Picatinny- und Weaver-Schienen! Das überarbeitete Design sorgt durch noch mehr Kontakt mit der Schiene für erweiterte Stabilität und leichtere Installation.



PRW™ RINGE [PERMA-RINGE WEAVER STYLE]

Eine Festmontage für alle populären Weaver- und Picatinny-Schienen. Wir haben das bewährte System der Stahl-Quernut noch einmal verbessert, sodass die Ringe durch noch mehr Kontakt mit der Schiene eine höhere Stabilität bei noch leichter Installation bieten.



LRW™ RINGE [LEUPOLD RINGE WEAVER STYLE]

Diese robusten Ringe aus geschmiedetem Stahl haben Anti-Rutsch-Einkerbungen, die jede Bewegung der Optik verhindern.



BACKCOUNTRY MONTAGEN

Wenn Ihnen Gewicht genauso wichtig ist wie Leistung, ist dies die Montage, die Sie benötigen! Aus einem einzigen Block super-leichtem 7075-T6 Luftfahrtaluminium geätzt, sind die Backcountry Montagen nicht nur leicht, sondern auch elegant, kompakt, ultra-widerstandsfähig und extrem zuverlässig.

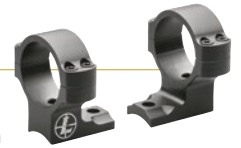

BACKCOUNTRY CROSS-SLOT RINGE

Durch das überarbeitete Quernut System haben die Ringe durch mehr Kontakt mit der Schiene eine noch höhere Stabilität bekommen. Geätzt aus 7075-T6 Luftfahrtaluminium für absolute Leichtigkeit bei lebenslanger Leistung.



BACKCOUNTRY CROSS-SLOT BASEN

Die BackCountry-Basen werden für die perfekte Balance aus leichtem Gewicht bei hoher Performance aus 7075-T6 Luftfahrtaluminium gefertigt. Passend für Picatinny- und Weaver-Style Ringe. Erhältlich ohne oder mit einer 20 MOA Neigung für Weitdistanzschüsse.



KURZWAFFEN BASEN

Entwickelt für den enormen Rückstoß moderner Handfeuerwaffen. Erhältlich für viele beliebte Modelle.



BASENROHLINGE FÜR BÜCHSENMACHER

Mit der Gunmaker Basen-Linie richtet sich Leupold an alle Büchsenmacher, die exakt auf eigene Spezifikationen bauen wollen. Entwickelt für Leupold QR und STD Ringe.



RIFLEMAN® MONTAGEN

Diese günstige Montage-Alternative wird aus robustem und leichtem Luftfahrtaluminium hergestellt. Die Basis passt auf fast alle Langwaffen. Kombinieren Sie sie mit Ihren Lieblingsringen in niedrig, mittel oder hoch. Auch als 30 mm Rifleman Ringe erhältlich!





MARK 4® TACTICAL MONTAGEN

BASEN Gebaut für nahezu jede taktische Büchse, nehmen die Mark 4® Basen Mark 4-, QRW- und PRW™ Ringe auf. Bestehend aus einem Stück haben sie eine 20 MOA-Neigung für das Schießen auf weite Distanzen.

RINGE Gefräst aus Flugzeugaluminium oder aus gehärtetem Stahl. Leicht zu installieren auf jeder AR/MSR Plattform oder jeder Waffe mit einer Weaver-/Picatinny-Schiene.



35 mm Aluminium-Ringe (in AR-Höhe)

MARK 4 AR-15/M16 TRAGEGRIFF MONTAGE

Zuverlässige Montage Ihres Zielfernrohrs an jeder M16-Variante, die einen Tragegriff hat. #52136



MARK 4 8-40 ADAPTER BASIS

Die extrem belastbaren 8-40 (5 mm) Schrauben verstärken die Verbindung zu Ihrem Zielfernrohr auf der Waffe um 41 %. Ebenso erhältlich: das Modell für Schüsse auf große Entfernungen mit einer Vorneigung von 20 MOA, das sowohl 8-40 (5 mm) Schrauben als auch 6-48 (3,2 mm) Zapfenschrauben aufnimmt. Passend für Winchester® PBR, Remington® Super Magnum, H-S Precision® und weitere Büchsen mit 8-40 Gewinde ohne Modifikation.

Achtung: Einige Waffen sind nicht passend für diese Adapter-Montagen. Besuchen Sie www.Leupold.com für weitere Informationen.

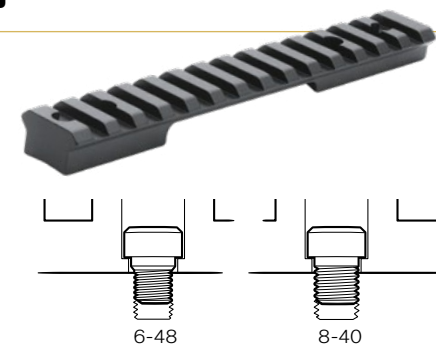

6-48

8-40

DELTAPOINT® PRO AR MONTAGE

Die Delta Point Pro AR ist die professionelle Montagelösung für das Delta Point Pro auf jedem AR. #177154



IMS® (INTEGRAL MOUNTING SYSTEM)

Das monolithische Design hat sich bereits unter den extremsten Bedingungen bewährt. Die integrale Basis/Ring-Einheit ist aus Vollstahl gefräst und lässt sich sicher auf Picatinny- Schienen befestigen. Voreingestellter Ringabstand für einfachste Montage. Markieren Sie die Montage-Position auf der Schiene und sichern Sie so zuverlässig die Treffpunktlage bei Demontage. Erhältlich in Mark 1®, Mark 2®, Mark 4, Mark 6 und Mark 8 Konfigurationen. Zusätzlich in 1", 30 mm, 34 mm, 34 mm 20-MOA Vorneigung und 35 mm.



Mark 6 IMS®-Montage
Erhältlich mit Schrauben mit
Rechtsgewinde und 20-MOA Vorneigung



Mark 6 IMS® 35 mm 20-
MOA Neigung (1-teilig)

Mark 4 IMS®-Montagen
(2-teilig)

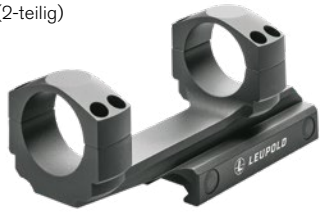

Mark 4 IMS® verlängerte
Erhöhungsschiene



Mark AR IMS



Mark 1 IMS® verlängerte
Erhöhungsschiene



Mark 2 IMS®
25,4 mm Montage



Mark 2 IMS®
2-teilige Montage



Mark 2 IMS® verlängerte
Erhöhungsschiene



Mark 2 IMS®
30 mm Montage



TECHNISCHE DATEN ZIELFERNROHRE

ZIELFERNROHR

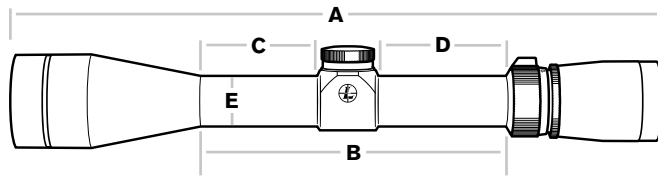

D-EVO

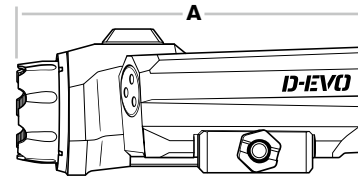

LCO

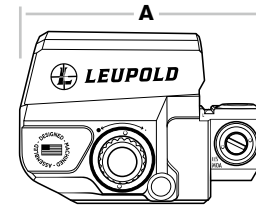

DELTAPOINT PRO

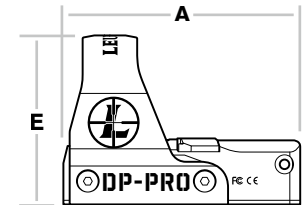

ERHÄLTICHE OBERFLÄCHEN

● MATT

Standard, nicht-reflektierende Oberfläche, passend zu jeder Waffe.

○ SILBER

Dieses kaum reflektierende Finish passt zu jeder Stainless Waffe.

Welche Oberflächen für Ihre Optik erhältlich sind, entnehmen Sie bitte den Tabellen auf der jeweiligen Produktseite.

¹ Bei allen Zielfernrohren mit zylindrischem Objektivrohr: Abmessung "C" ist gemessen vom vorderen Rand der Turmaufnahme bis zum Goldring.

² Abmessung "A" kann je nach Einstellung des Okulars variieren.

³ Der effektive Augenabstand liegt beim 2,5-8x Kurzwaffen Zielfernrohr zw. 305-686 mm und beim 2,5x zw. 356-432 mm bei 8x Vergrößerung.

⁴ Mit verstellbaren Abdeckungen ohne Gegenlichtblende.

Andere Gewichtsconfigurationen sind:

ohne verstellbare Abdeckungen und Gegenlichtblende: 552,8 g;
ohne verstellbare Abdeckungen/mit Gegenlichtblende: 606,7 g;
mit verstellbaren Abdeckungen und Gegenlichtblende: 629,4 g.

* BDC (Bullet Drop Compensation) Verstellturn.

** Maximaler Bereich der Höhen- und Seitenverstellung.

TECHNISCHE DATEN

	Abmessungen (cm solange nicht anders beschrieben)					Sehfeld (m auf 100 m)		Optimaler Augenabstand (mm)		Gewicht (Gramm)	Höhenverstellungsumfang (MOA)	Seitenverstellungsumfang (MOA)	Höhenverstellungs-Einheit	Seitenverstellungs-Einheit
	A ²	B	C ¹	D	E	Niedrig	Hoch	Niedrig	Hoch					
VX-6HD BELEUCHTETES ABSEHEN														
1-6x24 CDS-ZL2 (inkl. metrisch)	27,3	17,2	7,2	6,5	30mm	41,07	6,76	94	97	380	170	170	1/4-MOA	1/4-MOA
2-12x42 CDS-ZL2	31,9	14,2	4,3	6,5	30mm	18,82	3,26	94	97	476	120	120		
3-18x44 Side Focus CDS-ZL2	34,4	13,7	3,4	6,6	30mm	12,77	2,29	94	97	544	75	75		
3-18x50 Side Focus CDS-ZL2 (inkl. metrisch)	34,4	13,5	3,2	6,6	30mm	12,76	2,29	94	97	587	75	75		
4-24x52 Side Focus CDS-ZL2	37,2	15,8	5,4	6,7	34mm	9,36	1,69	94	97	638	75	75		
VX-6HD MULTIGUN BELEUCHTETES ABSEHEN														
1-6x24 MultiGun CDS-ZL2	27,3	17,2	7,2	6,5	30mm	41,07	6,76	94	97	380	170	170	1/4-MOA	1/4-MOA
VX-5HD														
1-5x24	27,3	17,2	7,2	6,5	30mm	41,07	8,12	94	97	380	170	170	1/4-MOA	1/4-MOA
1-5x24 Beleuchtetes Absehen (inkl. metrisch)	27,3	17,2	7,2	6,5	30mm	41,07	8,12	94	97	380	170	170		
1-5x24 CDS-ZL2 Beleuchtetes Absehen	27,3	17,2	7,2	6,5	30mm	41,07	8,12	94	97	380	170	170		
2-10x42	31,9	14,2	4,3	6,5	30mm	18,82	3,92	94	97	476	120	120		
2-10x42 CDS-ZL2	31,9	14,2	4,3	6,5	30mm	18,82	3,92	94	97	476	120	120		
2-10x42 CDS-ZL2 Beleuchtetes Absehen	31,9	14,2	4,3	6,5	30mm	18,82	3,92	94	97	476	120	120		
3-15x44 Side Focus CDS-ZL2	34,4	13,7	3,4	6,6	30mm	12,77	2,74	94	97	544	75	75		
3-15x44 Side Focus CDS-ZL2 Beleuchtetes Absehen	34,4	13,7	3,4	6,6	30mm	12,77	2,74	94	97	544	75	75		
3-15x56 Side Focus CDS-ZL2 Beleuchtetes Absehen (inkl. metrisch)	34,5	13,5	3,2	6,6	30mm	12,77	2,74	94	97	632	75	75		
4-20x52 CDS-ZL2	37,3	15,7	5,3	6,6	34mm	8,66	2,35	94	97	666	110	75		
4-20x52 CDS-TZL3	37,3	15,7	5,3	6,6	34mm	8,66	2,35	94	97	666	110	75		
7-35x56 CDS-TZL3	39,6	17,6	7,1	6,9	34mm	4,97	0,95	94	97	740	55	40		

TECHNISCHE DATEN ZIELFERNROHRE

	TECHNISCHE DATEN												Höhenverstellungs-Einheit	Seitenverstellungs-Einheit
	Abmessungen (cm solange nicht anders beschrieben)					Sehfeld (m auf 100 m)		Optimaler Augen- abstand (mm)		Gewicht	Höhenver- stellungsfang**	Seitenver- stellungsfang**		
	A ²	B	C ¹	D	E	Niedrig	Hoch	Niedrig	Hoch					
VX-3i														
1.5-5x20 (inkl. metrisch)	24,7	15,2	5,8	6,3	1"	22,54	8,05	112	92	264	110	110	1/4-MOA	1/4-MOA
2.5-8x36	29,0	13,3	4,0	6,3	1"	12,49	4,58	112	92	323	65	65		
3.5-10x40	32,2	15,1	5,7	6,3	1"	9,98	3,67	112	92	357	57	57		
3.5-10x40 CDS	32,2	15,1	5,7	6,3	1"	9,98	3,67	112	92	371	57	57		
3.5-10x50	31,2	13,5	4,0	6,3	1"	9,98	3,67	112	92	417	55	55		
3.5-10x50 CDS	31,2	13,5	4,0	6,3	1"	9,98	3,67	112	92	431	55	55		
3.5-10x56 Beleuchtetes Absehen (inkl. metrisch)	33,6	14,3	4,9	6,3	30mm	9,98	3,67	112	92	561	55	55		
4.5-14x40	32,2	15,1	5,7	6,3	1"	6,64	2,48	112	92	369	65	65		
4.5-14x40 CDS	32,2	15,1	5,7	6,3	1"	6,64	2,48	112	92	383	65	65		
4.5-14x40 Side Focus	32,2	15,1	5,7	6,3	30mm	6,64	2,48	112	92	428	110	110		
4.5-14x40 Side Focus CDS	32,2	15,1	5,7	6,3	30mm	6,64	2,48	112	92	442	110	110		
4.5-14x50	31,2	13,5	4,0	6,3	1"	6,82	2,53	112	92	468	65	65		
4.5-14x50 CDS	31,2	13,5	4,0	6,3	1"	6,82	2,53	112	92	482	65	65		
4.5-14x50 Side Focus	31,2	13,5	4,0	6,3	30mm	6,82	2,53	112	92	468	110	110		
4.5-14x50 Side Focus CDS	31,2	13,5	4,0	6,3	30mm	6,82	2,53	112	92	482	110	110		
4.5-14x56 Side Focus Beleuchtetes Absehen (inkl. metrisch)	32,6	13,9	4,5	6,3	30mm	6,82	2,53	112	92	561	110	110		
6.5-20x40 EFR CDS Target	36,8	16,5	7,4	5,8	1"	4,57	1,95	127	94	505	49	49		
6.5-20x50 Side Focus CDS Target	36,5	16,4	7,0	6,3	30mm	4,72	1,92	112	92	578	80	80		
VX-3i LRP														
4.5-14x50 Side Focus	31,2	13,8	4,1	6,0	30mm	6,82	2,53	112	92	575	110	110	1/4-MOA oder 0.1-Mil	1/4-MOA oder 0.1-Mil
4.5-14x50 Side Focus Front Focal	31,2	14,2	3,9	6,7	30mm	6,82	2,53	112	92	575	110	110		
6.5-20x50 Side Focus	36,5	16,4	6,7	6,0	30mm	4,89	2,02	112	92	615	80	80		
6.5-20x50 Side Focus Front Focal	36,9	16,4	6,7	6,7	30mm	4,72	1,92	112	92	615	80	80		
8.5-25x50 Side Focus	36,5	16,4	6,7	6,0	30mm	3,84	1,54	135	94	635	80	80		
8.5-25x50 Side Focus Front Focal	36,9	16,4	6,7	6,7	30mm	3,84	1,54	135	94	635	80	80		

TECHNISCHE DATEN ZIELFERNROHRE

	TECHNISCHE DATEN													Höhenverstellungs-Einheit	Seitenverstellungs-Einheit
	Abmessungen (cm solange nicht anders beschrieben)					Sehfeld (m auf 100 m)		Optimaler Augenabstand (mm)		Gewicht	Höhenver- stellungsfang	Seitenver- stellungsfang			
	A ²	B	C ¹	D	E	Niedrig	Hoch	Niedrig	Hoch				Gramm		
VX-FREEDOM															
1.5-4x20	23,7	13,7	5,5	4,7	1"	24,75	9,81	106	95	272	125	125	1/4-MOA	1/4-MOA	
1.5-4x28 Scout	28,1	11,4	3,5	4,8	1"	12,7	5,2	175	152	272	67	67			
2-7x33	28,0	12,2	4,4	4,7	1"	14,59	5,94	106	94	315	75	75			
3-9x33 EFR Airgun	29,5	12,1	4,3	4,8	1"	11,22	4,5	106	93	343	64	64			
3-9x40	31,5	13,9	5,9	5,0	1"	11,22	4,54	106	93	352	60	60			
3-9x40 Illuminated	31,5	13,9	5,9	5,0	1"	11,22	4,54	106	93	366	60	60			
3-9x50	30,7	12,2	4,4	4,7	1"	11,04	4,54	106	93	414	60	60			
4-12x40	30,7	12,1	4,0	5,0	1"	7,17	3,32	125	95	422	80	80			
4-12x40 Side Focus	31,2	13,9	6	4,8	30mm	7,17	3,32	133	96	457	76	76			
4-12x50	30,7	11,6	4	4,8	1"	6,7	3,2	106	93	425	55	55			
6-18x40 Side Focus	33,9	14,3	6,2	5,0	1"	4,90	2,10	124	95	434	75	75			
VX-FREEDOM AR															
1.5-4x20	23,8	13,7	5,5	4,8	1"	22,6	8,96	106	94	272	125	125	0,1-Mil pro Klick Verstellung	0,1-Mil pro Klick Verstellung	
3-9x40 223	31,4	14,2	5,5	4,8	1"	10,27	4,14	106	94	437	52	52			
4-12x40 223	30,9	13,2	4,8	5,3	1"	6,5	3,05	125	94	371	80	80			
6-18x40 223 Side Focus	36,3	16,7	8,8	4,8	30mm	3,99	2,07	129	96	482	56	58			
RIFLEMAN															
3-9x40	31,4	13,8	5,4	5,3	1"	11,22	4,54	106	93	318	60	60	1/2-MOA	1/2-MOA	
3-9x50	30,7	12,1	3,7	5,3	1"	11,04	4,54	106	93	377	60	60			
4-12x40	30,9	13,2	4,8	5,3	1"	7,17	3,32	125	95	329	80	80			
WETTKAMPF															
VX-4.5HD 1-4.5x24 CDS-ZL2 Service Rifle	27,4	17,3	7,4	6,6	30mm	37,55	7,99	94	97	380	170	170	1/4 MOA	1/4 MOA	
Competition Series 45x45	40,4	18,0	8,1	6,4	30mm	0,80	-	81	-	576	40	40	1/8-MOA Target	1/8-MOA Target	
VX-6 7-42x56 Side Focus CDS Target	39,4	17,5	7,1	6,6	34mm	5,40	0,90	107	98	746	65	65	1/8-MOA	1/4-MOA	
FX-3															
6x42	33,5	13,7	5,1	5,6	1"	5,80	-	113	-	386	70	70	1/4-MOA	1/4-MOA	
FX-II															
2.5x20 Ultralight	20,3	14,7	4,6	5,6	1"	13,20	-	124	-	184	147	147	1/4-MOA	1/4-MOA	
2.5x28 IER Scout	25,7	14,2	5,3	5,8	1"	7,30	-	236	-	213	110	110			
FX-I															
4x28 Rimfire	23,4	12,2	3,6	5,6	1"	8,50	-	114	-	213	95	95	1/4-MOA	1/4-MOA	

TECHNISCHE DATEN ZIELFERNROHRE

	TECHNISCHE DATEN													Höhenverstellungs-Einheit	Seitenverstellungs-Einheit
	Abmessungen (cm solange nicht anders beschrieben)					Sehfeld (m auf 100 m)		Optimaler Augenabstand (mm)		Gewicht	Höhenver- stellumfang	Seitenver- stellumfang			
	A²	B	C¹	D	E	Niedrig	Hoch	Niedrig	Hoch	Gramm	MOA	MOA			
HANDGUN															
FX-II 4x28 Handgun	21,3	10,2	3,6	3,6	1"	3,00	–	457	–	199	110	110	1/4-MOA	1/4-MOA	
VX-3 2.5-8x32 Handgun³	29,0	10,4	3,6	3,8	1"	4,30	1,60	381	381	309	110	110			
MARK 8															
1.1-8x24 CQBSS M5B1 Front Focal Beleuchtetes Absehen	30,5	16,7	5,2	7,5	34mm	30,76	4,72	83	93	666	175	175	Auto-Verriegelung, „drücken & drehen“ 0,1-Mil mit Höhenverstellung BDC Ring	Auto-Verriegelung, „drücken & drehen“ 0,1-Mil mit Höhenverstellung BDC Ring	
3.5-25x56 M5B2 Front Focal Beleuchtetes Absehen	40,6	13,4	4,4	4,3	35mm	10,67	1,57	84	94	1049	90	50			
3.5-25x56 M5C2 Front Focal	40,6	16,26	4,4	7,11	35mm	10,67	1,57	84	94	921	90	50			
MARK 6															
1-6x20 M6C1 Front Focal Beleuchtetes Absehen	26,1	16,4	6,3	6,5	34mm	36,59	6,47	95	96	499	130	130	Auto-Verriegelung, „drücken & drehen“ 0,1-Mil mit Höhenverstellung BDC Ring, ZeroLock mit 0.1 oder 0.2 Mil pro Klick	Auto-Verriegelung, „drücken & drehen“ 0,1-Mil mit Höhenverstellung BDC Ring, ZeroLock mit 0.1 oder 0.2 Mil pro Klick	
3-18x44 M5B2 Front Focal	30,3	15,3	4,7	6,5	34mm	12,28	2,09	94	98	669	100	75			
3-18x44 M5C2 Front Focal	30,3	15,3	4,7	6,5	34mm	12,28	2,09	94	98	669	100	75			
3-18x44 M5C2 Front Focal Beleuchtetes Absehen	30,3	15,3	4,7	6,5	34mm	12,28	2,09	94	98	669	100	75			
MARK 5HD															
3.6-18x44 (35mm) M5C3 Front Focal	30,6	15,1	4,3	5,0	35mm	9,45	1,92	90	97	737	100	80	0.1-Mil pro Klick Verstellung	0.1-Mil pro Klick Verstellung	
3.6-18x44 (35mm) M5C3 Front Focal Beleuchtetes Absehen	30,6	15,1	4,3	5,0	35mm	9,45	1,92	90	97	737	100	80			
5-25x56 (35mm) M5C3 Front Focal	39,8	15,8	4,9	5,0	35mm	6,82	1,40	91	97	850	120	60			
5-25x56 (35mm) M5C3 Front Focal Beleuchtetes Absehen	39,8	15,8	4,9	5,0	35mm	6,82	1,40	91	97	850	120	60			
7-35x56 M5C3	39,9	15,7	5,0	5,0	35mm	4,48	0,91	91	97	936	100	50	1/4 MOA	1/4 MOA	
7-35x56 M1C3	39,9	15,7	5,0	5,0	35mm	4,48	0,91	91	97	936	100	50			
LEUPOLD CARBINE OPTIC (LCO)															
1x Red Dot	9,1	–	–	–	–	–	–	–	–	269	60	60	Schlitzschraube 1/2-MOA Klick	Schlitzschraube 1/2-MOA Klick	
D-EVO															
6x20	11,7	–	–	–	–	–	5,20	–	85	391	50	50	Schlitzschraube 0,1-Mil Klick	Schlitzschraube 0,1-Mil Klick	
DELTAPOINT PRO															
2.5-MOA Dot	4,6	–	–	–	33mm	–	–	Unendlich	–	41	60	60	Schlitzschraube, 1-MOA Klick	Schlitzschraube, 1-MOA Klick	
7.5-MOA Inscribed Delta	4,6	–	–	–	33mm	–	–	Unendlich	–	41	60	60			
Freedom RDS															
Freedom RDS	13,5	–	–	–	34mm	36,85	7,01	Unendlich	Unendlich	196	80	80	1/4 MOA	1/4 MOA	

TECHNISCHE DATEN FERNGLÄSER/ SPEKTIVE

TECHNISCHE DATEN																
Erhältliche Oberflächen	Preis-spanne	Vergrößerungs-system	Phasen-vergütung	Linsenvergütung	Wasserdicht/ Beschlagfrei	Vergrößerung	Lineares Sehfeld	Winkel des Sehfeldes	Gewicht	Länge	Objektiv-öffnung	Austrittspupille	Augenabstand	Abstand zw. den Pupillen	Kleinster Fokusabstand	
							m auf 1000 m	Grad				Gramm				mm
BX®-5 SANTIAM™ HD																
8x42	SG/SS	\$\$\$\$	Abbe-Koenig prism system	Ja	Twilight Max HD Lichtmanagementsystem	Ja	8x	115	7,2	669	150	42mm	5,0	18,5	58-78	2,4
10x42							10x	104	6,5	689	150	42mm	5,0	16,6	58-74	3,0
10x50							10x	93	5,8	893	173	50mm	5,0	19,3	58-74	3,0
12x50							12x	83	5,2	910	173	50mm	5,2	16,6	58-74	3,0
15x56	SG/SS/OC						15x	70	4,4	1276	209	56mm	3,7	18,0	55-74	3,0
BX®-4 PRO GUIDE™ HD																
8x32	SG/SS	\$\$\$	BAK4 Prims	Ja	Twilight Max HD Lichtmanagementsystem	Ja	8x	131	7,5	482	121	32mm	4,0	16,0	58-74	2,1
10x32							10x	131	7,5	482	121	32mm	4,0	16,0	58-74	2,1
8x42	SG/TB/SS						8x	123	7,0	663	142	42mm	5,3	19,0	58-74	2,4
10x42							10x	109	6,2	686	142	42mm	4,2	16,0	58-74	2,3
10x50	SG/TB/OC						10x	94	5,7	793	168	50mm	4,9	18,8	58-74	3,0
12x50							12x	84	4,8	808	168	50mm	3,9	16,0	58-74	3,0
BX-T HD TACTICAL																
10x42	B	\$\$\$	BAK4 Prims	Ja	Twilight Max HD Lichtmanagementsystem	Ja	10x	109	6,2	686	142	42mm	4,2	16,0	58-74	2,3
BX®-2 ALPINE																
8x42	SG/MO	\$\$	BAK4 Prims	Ja	Twilight Max HD Lichtmanagementsystem	Ja	8x	118	7,4	689	127	42mm	5,2	18,0	57-78	4,1
10x42	SG/MC						10x	104	6,5	683	127	42mm	4,1	15,0	57-78	4,1
10x52	SG						10x	85	5,9	865	137	52mm	5	18,0	60-78	3,8
12x52	SG/MC						12x	80	5,0	859	137	52mm	4,2	15,0	60-78	3,8
BX®-1 MCKENZIE™																
8x42	SG	\$	BAK4 Prims	Ja	Vollständige Multi-Coated Linsenbeschichtung	Ja	8x	110	6,1	655	147	42mm	5,3	17,7	56-74	3,0
10x42							10x	102	5,8	624	147	42mm	4,2	13,7	56-74	3,0
10x50							10x	91	5,2	793	170	50mm	4,6	17,7	58-74	3,5
12x50							12x	81	4,6	808	170	50mm	3,6	13,7	58-74	3,7
BX®-1 YOSEMITE®																
6x30	SG	\$	BAK4 Prims	NA	Vollständige Multi-Coated Linsenbeschichtung	Ja	6x	140	8,0	482	117	30mm	4,6	18,5	50-70	3,0
8x30							8x	130	7,4	482	115	30mm	3,4	15,5	50-70	3,3
10x30							10x	117	6,7	482	115	30mm	3,0	15,5	50-70	3,3
BX®-1 ROGUE® COMPACT																
8x25	B	\$	BAK4 Prims	NA	Vollständige Multi-Coated Linsenbeschichtung	Ja	8x	112	6,4	360	109	25mm	3,1	15,0	57-71	4,3
10x25							10x	96	5,6	360	109	25mm	2,5	15,0	57-71	4,3
GOLD RING® HD																
12-40x60 HD	SG	\$\$\$	Gewink. Lichtführungs-System	NA	Twilight Max HD Lichtmanagementsystem mit DiamondCoat 2	Ja	12x - 40x	56 - 17	3,2 - 1,0	1049	315	60mm	4,8 - 1,5	30,0 - 30,0	NA	10,9
GOLD RING®																
12-40x60	SG	\$\$\$	Gewinkeltes Lichtführungs-System	NA	Twilight Max HD Lichtmanagementsystem mit DiamondCoat 2	Ja	12x - 40x	56 - 17	3,2 - 1,0	1049	315	60mm	4,8 - 1,5	30,0 - 30,0	NA	10,9
20-60x80		20x - 60x					40 - 14	2,3 - 0,8	1752	390	80mm	4,1 - 1,3	30,0 - 30,0	NA	7,6	
GOLD RING® COMPACT																
10-20x40	SG	\$\$	BAK4 Prims	NA	Twilight Max HD Lichtmanagementsystem	Ja	10x - 20x	66 - 45	3,8 - 2,6	447	191	40mm	4,0 - 2,0	18,5 - 17,2	NA	1,7
15-30x50							15x - 30x	45 - 30	2,6 - 1,7	610	279	50mm	3,3 - 1,6	17,5 - 17,1	NA	4,1
MARK 4® TACTICAL																
12-40x60	B	\$\$\$	Gewinkeltes Lichtführungs-System	NA	Twilight Max HD Lichtmanagementsystem mit DiamondCoat 2	Ja	12x - 40x	56 - 18	3,2 - 1,0	1049	315	60mm	4,8 - 1,5	30,0 - 30,0	NA	10,9
20-60x80		20x - 60x					40 - 14	2,3 - 0,8	1752	390	80mm	4,1 - 1,3	30,0 - 30,0	NA	7,6	
SX-5 SANTIAM HD																
27-55x80	SG	\$\$\$\$	BAK4 Prims	NA	Twilight Max HD Lichtmanagementsystem	Ja	27x - 55x	32 - 22	2,0 - 1,4	1948	381	80mm	2,9 - 1,5	16,6 - 19,2	NA	3,3
SX-4 PRO GUIDE HD																
15-45x65	SG	\$\$\$	BAK4 Prims	NA	Twilight Max HD Lichtmanagementsystem	Ja	15x - 45x	44 - 23	2,5 - 1,3	1760	368	65mm	4,0 - 1,4	20,0 - 17,6	NA	6,7
20-60x85							20x - 60x	31 - 17	1,8 - 1,0	2218	452	85mm	4,1 - 1,4	19,0 - 17,8	NA	10,6

B = Black | GB = Gray/Black | SG = Shadow Gray | MC = Mossy Oak Break-Up Country | MO = Mossy Oak Obsession | TB = Kryptek Typhon Black | SS = Gore Optifade Subalpine | OC = Gore Optifade Open Country

TECHNISCHE DATEN ENTFERNUNGSMESSER

	RX-2800 TBR/W	RX-1600/ TBR/W mit DNA	RX-1300/ TBR mit DNA	RX-950	RX-FullDraw 4 mit DNA	RX-FullDraw 3 mit DNA
Erhältliche Oberflächen	B	GB/MC/MB	GB/MC	B	G	G
Maximale Entfernung (Meter) nach Zieltyp	2,550 – Reflektierend 2,100 – Bäume 1,550 – Wild	1,450 – Reflektierend 1,000 – Bäume 910 – Wild	1,200 – Reflektierend 910 – Bäume 820 – Wild	869 - Reflektierend 823 – Bäume 732 - Wild	1,100 – Reflektierend 910 – Bäume 820 – Wild	1,100 – Reflektierend 910 – Bäume 820 – Wild
Minimale Messentfernung	5,5	5,5	5,5	5,5	5,5	5,5
Neigungsmesser	Ja	Ja	Ja	Ja	Ja	Ja
TBR® (True Ballistic Range®)	TBR/W	TBR/W	Ja	Nein	Nein	Ja
Gemessene Zielgenauigkeit bei unter 114,3 m	< 1/2	< 1/2	< 1/2	1	< 1/2	< 1/2
Display	Beleuchtetes rotes OLED Display	Beleuchtetes rotes OLED Display	LCD Display mit höchster Leuchtkraft	LCD Display	LCD Display mit höchster Leuchtkraft	LCD Display mit höchster Leuchtkraft
Multi-Coated Linsen System	Ja	Ja	Ja	Ja	Ja	Ja
Scan Modus	Ja	Ja	Ja	Ja	Ja	Ja
Letztes Ziel-Modus	Ja	Ja	Ja	Nein	Nein	Ja
Trophy Scale	Nein	Nein	Ja	Nein	Nein	Ja
Messungen (Yards / Meters)	Yds/M	Yds/M	Yds/M	Yds/M	Yds/M	Yds/M
Wasserdicht	Ja	Ja	Ja	Ja	Ja	Ja
Absehen	Plus Point, Duplex, Duplex mit/Plus Point	Plus Point, Duplex, Duplex mit/Plus Point	Plus Point, Duplex, Duplex mit/Plus Point	Kreis	Plus Point, Duplex, Duplex mit/Plus Point	Plus Point, Duplex, Duplex mit/Plus Point
Gummierung	Gummierte Griffflächen	Vollgummiert	Gummierte Griffflächen	Gummierte Griffflächen	Gummierte Griffflächen	Gummierte Griffflächen
Diopter Fokus	Ja	Ja	Ja	Ja	Ja	Ja
Abmessungen L x H x B in cm	10,9 x 7,4 x 3,8	9,7 x 7,1 x 3,3	10,2 x 6,4 x 3,8	9,7 x 7,4 x 3,6	9,7 x 7,4 x 3,3	10,2 x 6,4 x 3,8
Gewicht (mit Batterie)	Gramm	224	221	198	176	212
Tatsächliche Vergrößerung	7x Monocular	6x Monocular	6x Monocular	6x Monocular	6x Monocular	6x Monocular
Lineares Sehfeld	m auf 1000 m	110	105	105	112	107
Winkel des Sehfeldes (Grad)	6	6	6	7	6	6
Objektivöffnung (mm)	27,0	22,0	23,0	20	22	23,0
Austrittspupille (mm)	3,9	3,6	4,2	3,3	3,6	4,2
Augenabstand (mm)	16,0	17,0	17,5	16,0	17	17,5
Garantie auf elektronische Teile	Ja	Ja	Ja	Ja	Ja	Ja

B = Black | SG = Shadow Gray | GB = Gray/Black | MC = Mossy Oak Break-Up Country | MB = Mossy Oak Blaze Orange | G = Green

TECHNISCHE DATEN WÄRMEBILDGERÄTE

	LTO-Tracker 2 HD	LTO-Tracker 2
Wärmebild Sensor	320x240	206x156
Messentfernung	675 Meter	550 Meter
Sehfeld	24 Grad Horizontal	21 Grad Horizontal
Wärmebild Messentfernung	-40°C to 300°C	-40°C to 300°C
Funktions-Temperaturbereiche	-20°C to 60°C	-20°C to 60°C
Bildwiederholrate	> 25 Hz	30 Hz
Fokus	Fixed Focus	Fixed Focus
Vergrößerung	7x Digital	7x Digital
Display	3,0 cm Round AMOLED	Direct View 3,1 cm Round
Display Auflösung	390x390	240x204
Farbfilter-Optionen	6 Farbfilter-Optionen	6 Farbfilter-Optionen
Einsatzbereit	< 5 Sekunden	< 3 Sekunden
CR123 Batteriebensdauer	3 Std durchgehende Benutzung (Autom. Abschaltung nach 15 Min. Inaktivität)	10 Std durchgehende Benutzung (Autom. Abschaltung nach 15 Min. Inaktivität)
Speicher	N/A	N/A
Taschenlampe	N/A	N/A
Bedienoberfläche	3-Button Navigation	3-Button Navigation
Garantie auf elektronische Teile	Ja	Ja

LEUPOLD ABSEHEN

EXAKT PLATZIERT!

Ihr Absehen hat nur eine Aufgabe: Ihnen zu helfen, Ihr Ziel zu treffen. Das ist das einzig zulässige Kriterium für uns, jedes einzelne unserer vorgestellten Absehen, angefangen vom berühmten Duplex bis zu unserem Combat Competition Hunting Absehen, streng zu bewerten.

KOMPROMISSLOS PRÄZISE EGAL OB AUF 100 ODER 1.000 METER

WIR VERSTEHEN WEITDISTANZ ABSEHEN!

Weitdistanz Absehen müssen auf weite Distanzen funktionieren. Punkt. Und nicht nur auf 100 Meter für formschöne Box-Drills. Um zu verstehen, warum wir die Dinge so tun, wie wir sie tun, müssen Sie zuerst verstehen, wie die Entwicklung von Weitdistanz-Absehen funktioniert. Die Side Fokus-Verstellung jedes Weitdistanz-Absehens bewegt mechanisch eine interne Linse, welche die gesamte Vergrößerung minimal verändert. Das Resultat sind Abweichungen im Abdeckungsmaß des Absehens auf verschiedene Entfernungen. Jeder Hersteller von Zielfernrohren muss sich für eine Entfernung entscheiden, bei der Sie eine Abweichung unausweichlich wahrnehmen.

LEUPOLD ZIELGENAUIGKEIT

Wir designen unsere Absehen, damit sie sich auch auf unendliche Entfernung noch vollkommen gleichmäßig abdecken. Ja, das bedeutet eine 0,4 % Abweichung auf 100 m – aber eine 0 % Abweichung auf 1.000 m.

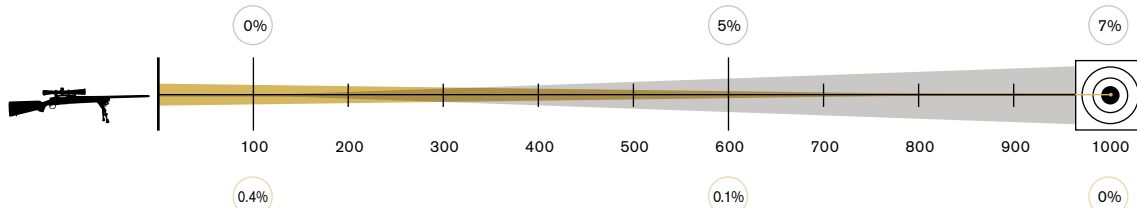

MITBEWERBER ZIELGENAUIGKEIT

Die meisten unserer Mitbewerber produzieren ihre Absehen für eine perfekte Abdeckung auf 100 m. Warum? Ganz einfach: Weil sie wissen, dass die meisten Schützen die Präzision Ihrer Absehen genau auf diese Entfernung testen. Das führt zwar zu Box-Drills für das Fotoalbum – in der Konsequenz aber resultieren daraus Abweichungen von bis zu 7% auf 1.000 m!

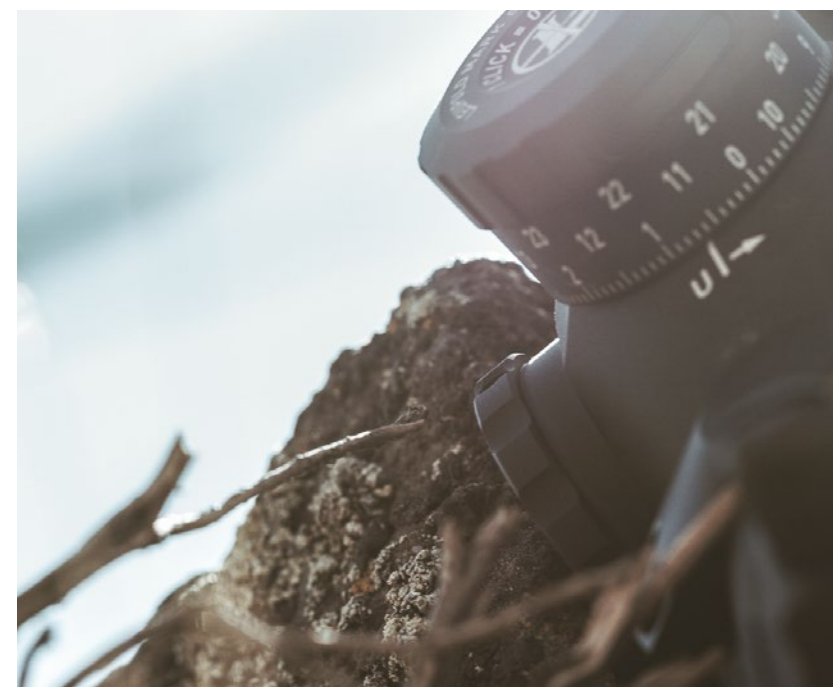

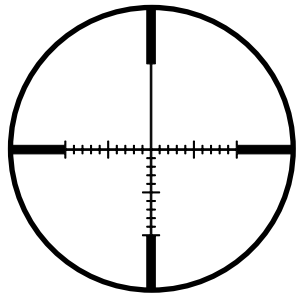

TRI-MOA

Die Aufgabe dieses Absehens ist es, Ihren Abschussplan zu erfüllen. Markierungen in 1 MOA Abständen geben Ihnen genaueste Referenzpunkte für saubere Treffer. Der obere Teil des Tri-MOA Absehens hat keine Markierungen für ungestörtes Beobachten. Kompatibel mit Langwaffen jeden Kalibers.

RIMFIRE MOA

Greifen Sie mit Ihrem Randfeuer-Gewehr nach den Sternen – oder mit 183 Metern zumindest nach weiter entfernten Zielen als jemals zuvor! Die vertikalen Markierungen wurden speziell auf die Ballistik von Randfeuermunition mit 1 MOA Schritten angepasst

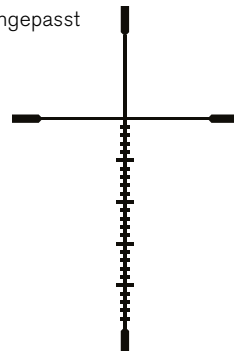
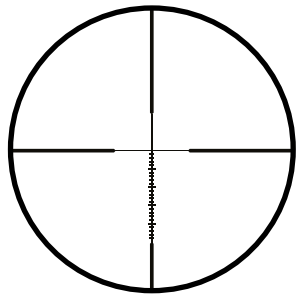

ULTIMATESLAM

Entscheiden Sie sich für die Nähe oder für das Antragen eines Schusses auf weitere Distanz – Mit Haltemarken von 46 bis 274 Metern haben Sie die Wahl. Perfekt kombinierbar mit Vorderladern, Flinten oder Ihrer Lieblingsbüchse.

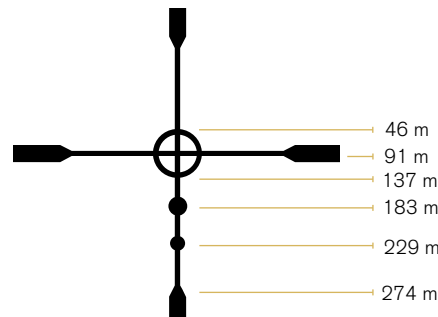
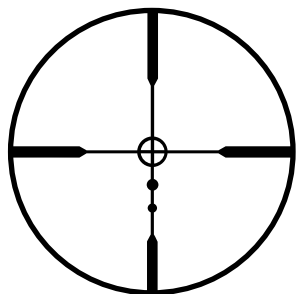

(Vorderlader Geschosßabfall-Werte)

COMBAT COMPETITION HUNTING (CCH)

Gefecht, Wettkampf und Jagd können eines gemeinsam haben – plötzlich auftauchende Ziele auf verschiedene, unbekannte Entfernungen. Das Combat Competition Hunting Absehen hat ein MIL-basiertes Raster, das zusammen mit Kommandosoldaten entwickelt wurde, um genau diesen Herausforderungen zu begegnen. Deutliche, konische Balken zentrieren das Auge für schnellste Zielauffassung. Freie Zwischenräume ermöglichen zudem eine positive Zielidentifizierung auch auf weiteste Entfernungen. Nutzen Sie dabei die Winkel, um blitzschnell die Entfernung zum Ziel zu bemessen. Optimiert für 12-16x Vergrößerung sowie den Einsatz mit Wärmeoptiken und Nachtsichtgeräten.

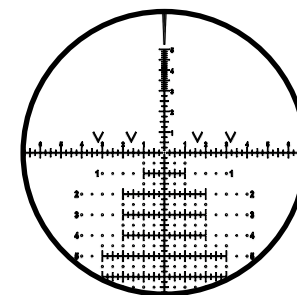
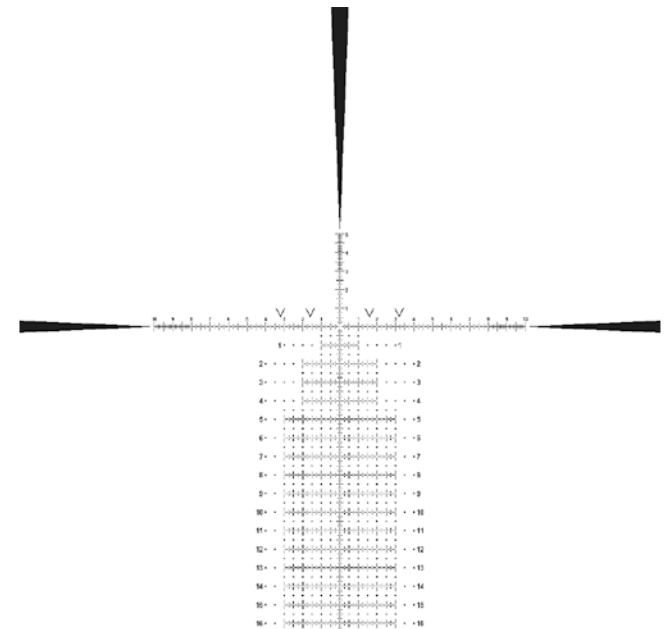

BALLISTICS AIMING SYSTEM® ABSEHEN

Zielgenaues Schießen auf weite Entfernungen ist eines der schwierigsten Unterfangen überhaupt bei der Jagd. Leupold nutzt daher einen wissenschaftlichen Ansatz, um Zielfehler auszuschließen. Die Leupold Ballistics Aiming System® (BAS) Absehen ersetzen Schätzen durch Fakten. Mit den Ballistics Aiming System Absehen haben Sie die besten Chancen auf einen sauberen Treffer, sobald sich Ihr Lebensbock am Waldrand zeigt.

Anders als bei Absehen von Mitbewerbern, sind die Berechnungen sehr einfach gehalten. Nur das Wichtigste müssen Sie noch selber machen: üben.

BOONE & CROCKETT® BIG GAME ABSEHEN*

Dies war das erste optische Produkt überhaupt, welches den Namen Boone and Crockett® tragen durfte. Sie bekommen ein Duplex Zielkreuz mit zusammenlaufenden Converging Post Crosshair (CPC) Haltepunkten und Anpassung der Ballistik über die Vergrößerung. Erhältlich in beleuchtet und unbeleuchtet.

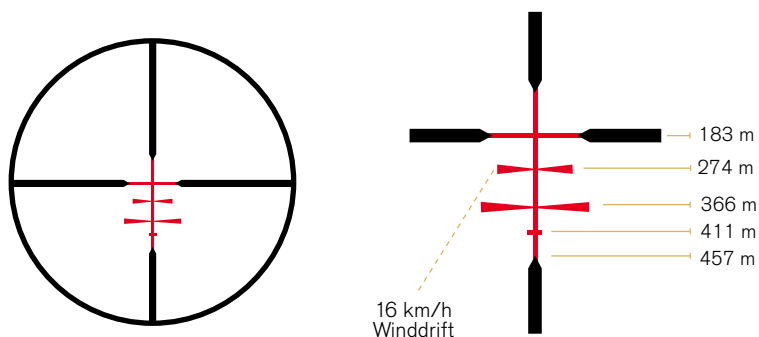

ENTFERNUNG	VERGRÖßERUNGSEINSTELLUNG		16 KM/H WINDDRIFT
	GROSSER ▼ GESCHOSSABFALL	KLEINER ▼ GESCHOSSABFALL	
183 m MOA	—	—	—
183 m mm	—	—	—
274 m MOA	2,19	2,74	2,16
274 m mm	175	219	172
366 m MOA	4,80	6,00	3,03
366 m mm	511	638	322
411 m MOA	6,26	7,83	—
411 m mm	749	936	—
457 m MOA	7,82	9,78	—
457 m mm	1040	1300	—

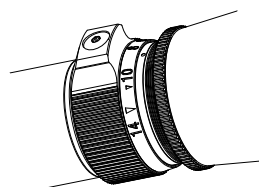

Duplex Zielpunkte mit CPC™-artigen Haltepunkten. Anpassung der Ballistik über die Vergrößerung.

VARMINT HUNTER ABSEHEN*

Absehen mit feinen Balken in der Art des Deutschen Nr. 4 mit kleinem Fadenkreuz in der Mitte und Haltemarken auf der horizontalen Achse. Ideal für kleine Ziele auf große Distanzen. Erhältlich in beleuchtet und unbeleuchtet.

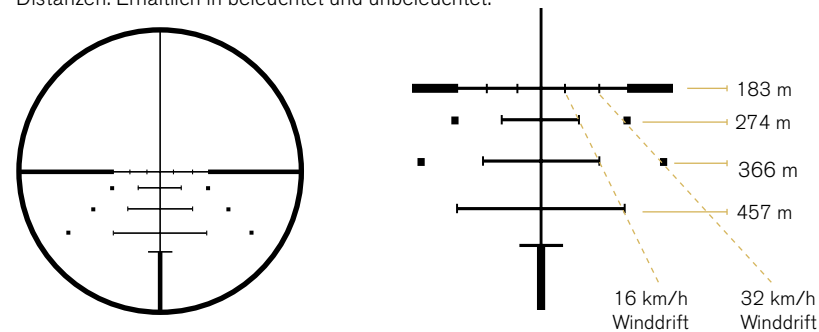

ENTFERNUNG	VERGRÖßERUNGSEINSTELLUNG			16 km/h Winddrift	32 km/h Winddrift	48 km/h Winddrift
	GROSSER ▼ GESCHOSSABFALL	KLEINER ▼ GESCHOSSABFALL	GESCHOSSABFALL			
183 m MOA	—	—	—	1,77	3,54	5,31
183 m mm	—	—	—	94	188	282
274 m MOA	1,81	2,26	—	2,88	5,72	—
274 m mm	145	180	—	228	456	—
366 m MOA	4,13	5,16	—	4,09	8,17	—
366 m mm	439	549	—	435	869	—
457 m MOA	7,02	8,78	—	5,49	10,99	—
457 m mm	935	117	—	657	1315	—

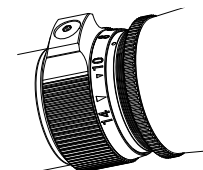

Ideal für kleine Ziele auf große Entfernungen. Absehen mit feinen Balken in der Art des Deutschen Nr. 4 mit kleinem Faden. Anpassung der Ballistik über die Vergrößerung.

RBR™ (RIFLEMAN BALLISTICS RETICLE™)

Erhältlich für das Rifelman Zielfernrohr bietet es Haltemarken auf 183, 274, 366, und 457 Metern für wiederholbare Präzision auf weite Entfernungen.

ENTFERNUNG	GESCHOSSABFALL
274 m MOA	2,19
274 m mm	175
366 m MOA	4,80
366 m mm	511
411 m MOA	6,26
411 m mm	749
457 m MOA	7,82
457 m mm	1040

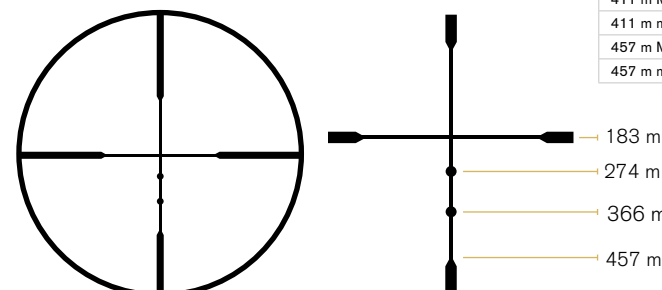

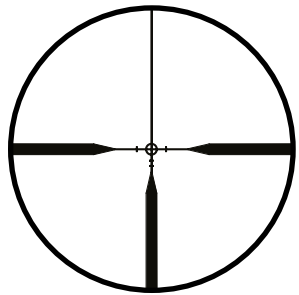

PIG-PLEX®

Wildschweine in der Bewegung zu erlegen, ist nicht einfach – daher haben wir das Absehen modifiziert und mit aggressiven, konischen Balken für schnellste Zielauffassung und Haltepunkten für Entfernungen bis zu 549 Meter für weite Schüsse versehen. Die Klammern entsprechen dabei der Größe eines adulten Wildschweins. Auch erhältlich mit Leupold FireDot Technologie.

(Siehe Seite 71)

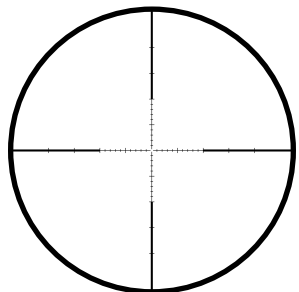
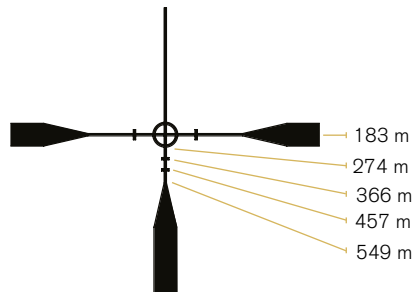

TMOA®*

Mit 1-MOA Distanzlinien auf den horizontalen und vertikalen Achsen des Fadenkreuzes für schnelle Korrektur von Geschossabfall und Winddrift. Das Fadenkreuz wurde im Zentrum offen gelassen, um auf weite Distanzen so wenig wie möglich vom Ziel zu verdecken. T-MOA® kann auch genutzt werden, um die Entfernung zu Zielen bekannter Größe zu bestimmen. Erhältlich für VX-6HD und VX-3i LRP.

5.56 CMR-W™** / 7.62 CMR-W™**

Das CMR-W ist ausgelegt für kurze bis mittlere Entfernungen und hat Haltemarken für Winddrift. Es erleichtert das zügige und saubere Einschätzen der Entfernung und erhöht damit die Flexibilität und Präzision des Schützen. Das Absehen hat einen 0,5 MOA Kreis, Mil-basierte Markierungen auf der horizontalen Achse, Markierungen zur Entfernungsbestimmung und sowie Haltemarken. Abgestimmt auf Militärmunition.

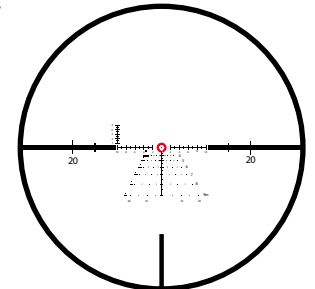
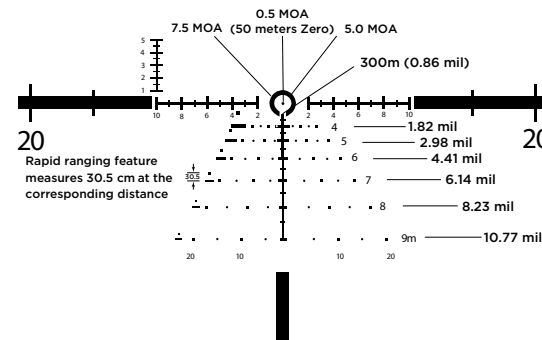

Beleuchtetes 5.56 CMR-W**

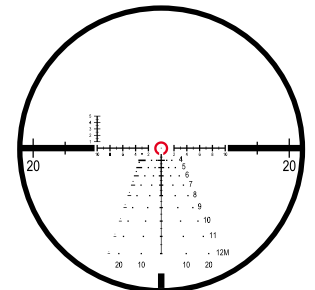

Beleuchtetes 7.62 CMR-W**

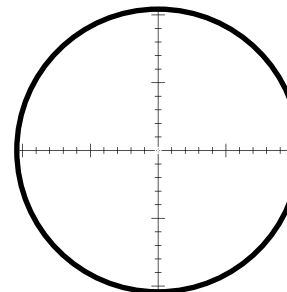

TMOA PLUS

Im gleichen Design wie das T-MOA Absehen jedoch mit einem zusätzlichen extra feinen Punkt in der Öffnung des Fadenkreuzes. Erhältlich für das VX-6 7-42x56 und das Mark 5HD.

FIREDOT TACTICAL MILLING ABSEHEN

Aufbauend auf dem traditionellen Mil Dot, hat dieses Absehen verschiedenen große Markierungen mit einem 0,5 Mil Abstand entlang der horizontalen und vertikalen Achse des Fadenkreuzes für noch akkuratere Entfernungsmessung. Der tageslichtsichtbare rote Leucht-FireDot sorgt für schnelle Zielauffassung und Präzision.

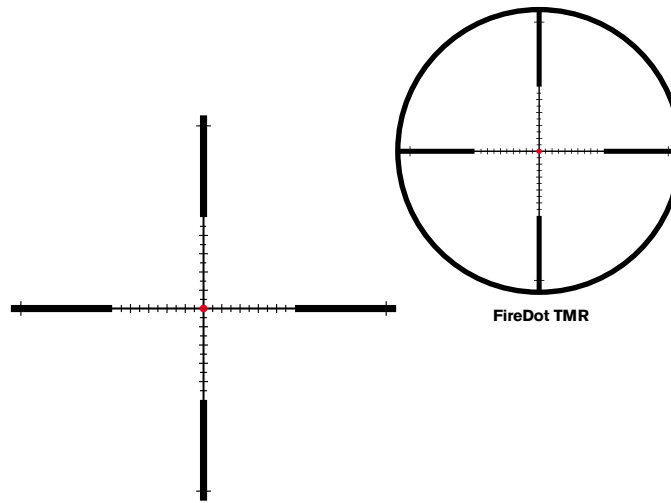

FireDot TMR

FIREDOT / FIREDOT-G SPECIAL PURPOSE ABSEHEN

Dieses Absehen bietet bessere Präzision auf weitere Entfernungen, als es mit anderen Absehen möglich ist – trotzdem ist es auch auf kurze Entfernungen eine sichere Bank! Das tageslichtsichtbare leuchtende FireDot macht dichte Schussgruppen möglich. Das FireDot-G Special Purpose Absehen hat eine tageslichtsichtbare grüne Beleuchtung.

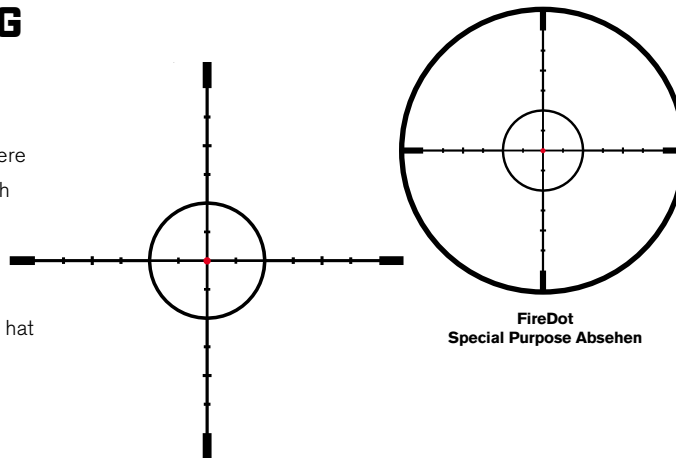

FireDot Special Purpose Absehen

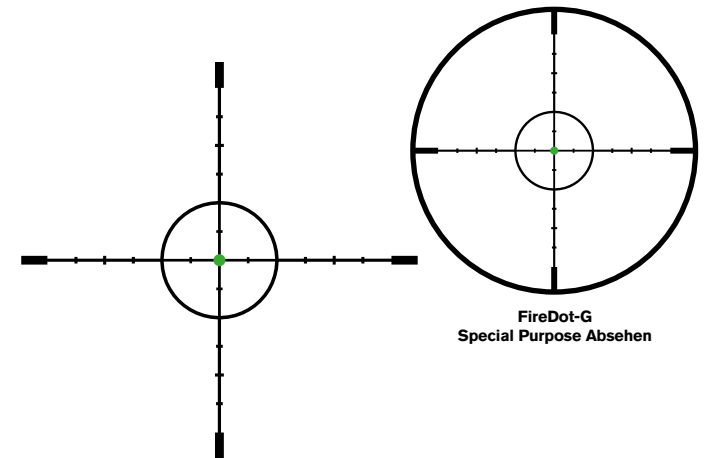

FireDot-G Special Purpose Absehen

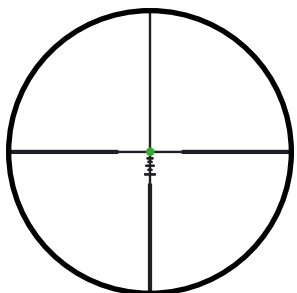

FIREDOT-G BDC

Mit dem wertvollen Input von 3-Gun Schützen entwickelt, kommt das FireDot-G BDC Absehen mit einem grünen tageslichtsichtbaren Leuchtpunkt für reflexartige Zielauffassung unter allen Lichtbedingungen und Geschossabfall-Markierungen bis 549 Meter für die populärsten 3-Gun Geschossgewichte. Dazu gibt es präzise Haltepunkte für Winddrift bis zu 8 km/h auf eine Entfernung von 457 m.

FIREDOT-G BDC (METER AUF 100 METER)	1x	3x	6x
274 m MOA	16,43	5,48	2,74
320 m MOA	25,60	8,53	4,27
366 m MOA	35,72	11,91	5,95
411 m MOA	46,23	15,41	7,7
457 m MOA	58,07	19,36	9,68
549 m MOA	83,48	27,83	13,91

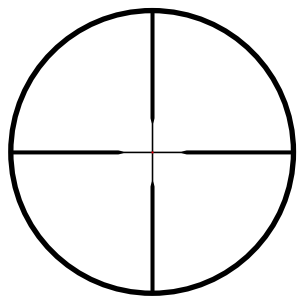

FIREDOT® DUPLEX

Wie verbessert man das legendäre Leupold Duplex Absehen? Man versteht es mit einem extrahellen Punkt im Zentrum für schnelle Zielerfassung. Extrem intuitiv und flexibel.

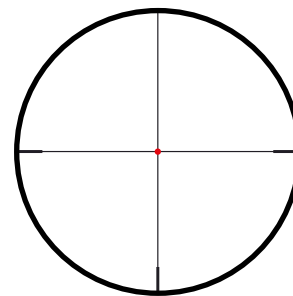

FIREDOT 4 FINE

Die aktuellste und extra feine Version des #4 Absehens für minimale Zielabdeckung und präzise Schussplatzierung. Mit extra feinem, tageslichthellem FireDot-Leuchtpunkt, der für die Dämmerung perfekt abgedimmt werden kann. Inkl. Leupold Motion Sensor Technology (MST).

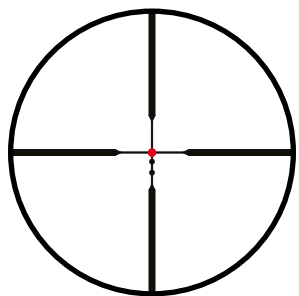

FIREDOT BULLET-DROP

Als exklusives Leupold Produkt hat dieses Absehen einen unübersehbaren, beleuchteten FireDot. Durch die Markierungen auf der vertikalen Achse gelingt es dazu, den Geschossabfall ohne große Übung bis auf eine Entfernung von 457 Metern präzise zu kompensieren.

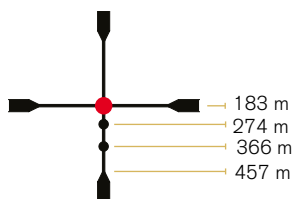

ENTFERNUNG	GESCHOSSABFALL
274 m MOA	2,19
274 m mm	175
366 m MOA	4,80
366 m mm	511
411 m MOA	6,26
411 m mm	749
457 m MOA	7,82
457 m mm	1040

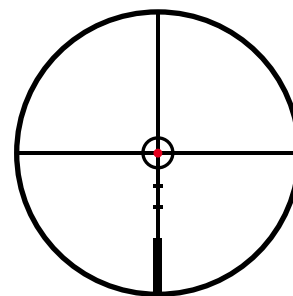

BALLISTIC FIREDOT

Entwickelt für extrem schnelle Zielauffassung auf weite Entfernungen mit einem extrahellen Leuchtpunkt. Ideal für Raubwild auf weite Distanzen.

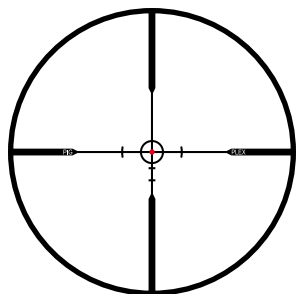
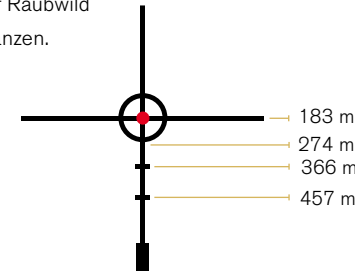

FIREDOT PIG-PLEX

Flüchtiges Schwarzwild zu erlegen, ist nicht einfach – daher haben wir das Absehen modifiziert und mit aggressiven konischen Balken und dem FireDot Leuchtpunkt für schnellste Zielauffassung und Haltepunkten für Entfernung bis zu 549 Metern für weite Schüsse versehen. Die Klammern entsprechen dabei der Größe eines adulten Wildschweins.

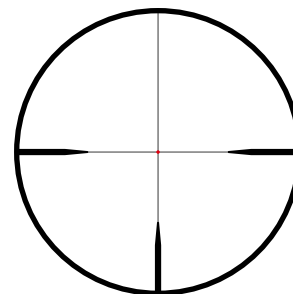

FIREDOT TWILIGHT HUNTER

Das FireDot Twilight Hunter Absehen wurde so konzipiert, dass der Zielpunkt auch bei widrigen Lichtverhältnissen schnell ins Ziel gebracht werden kann, ohne zu viel vom Ziel zu verdecken.

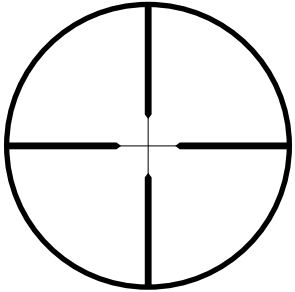

DUPLEX®

Bereits 1962 von Leupold entwickelt, zeichnet sich das Duplex® Absehen vor allem durch seine markanten Balken aus, die sich auch gegen Deckung und in der Dämmerung deutlich abzeichnen. Das dünne Fadenkreuz in der Mitte sorgt zudem für einen klaren Blick auf das Ziel.

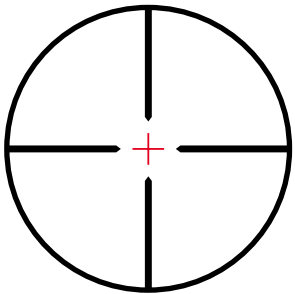

BELEUCHT. DUPLEX**

Starke Außenbalken zeichnen sich deutlich gegen Deckung und in der Dämmerung ab und weisen auf die Bildmitte. Das feine beleuchtete Fadenkreuz macht die Zielauffassung einfach und präzise.

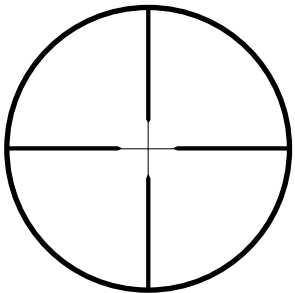

FINE DUPLEX

Das Fine Duplex besteht durch dünnere Balken und ein feines Fadenkreuz, welches das Ziel nicht verdeckt und Präzisionsschüsse auch auf kleine Ziele ermöglichen.

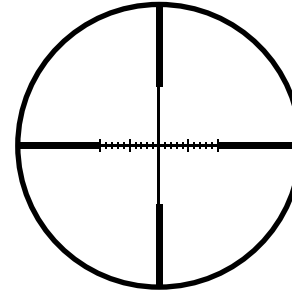

WIND-PLEX®

Mit diesem Absehen haben Sie die Vielseitigkeit des Duplex kombiniert mit Windhaltemarken in 1 MOA Schritten auf der Seitenachse für einfache Korrekturen. Kombinierbar mit dem Leupold Custom Dial System als eine vollständige ballistische Korrekturlösung.

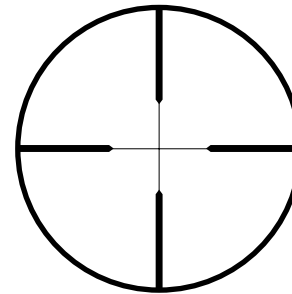

WIDE DUPLEX

Durch das Leupold Wide Duplex Absehen mit großer Mittelöffnung können Sie blitzschnell Ziele auffassen – sogar in der Bewegung.

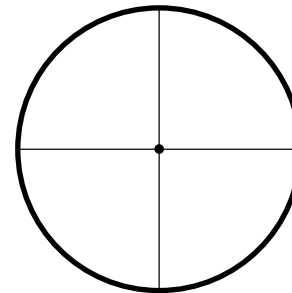

1/8 MIN. TARGET DOT

Das klassische Target-Absehen. Das Fadenkreuz ist so fein, dass der 0,36 cm Mittelpunkt zu schweben scheint.

LEUPOLD IMPACT ABSEHEN

Die Leupold Impact Absehen zeichnen sich durch ein spezielles Raster von Haltepunkten aus, mit denen Sie Geschossabfall und Winddrift rasch kompensieren können, ohne an den Türmen zu drehen. Zum Beispiel gibt das Impact-45 MOA dem Schützen eine um bis zu 45 MOA angepasste Höhenkorrektur. Außerdem kann so problemlos auch die Entfernung zum Ziel ermittelt werden.

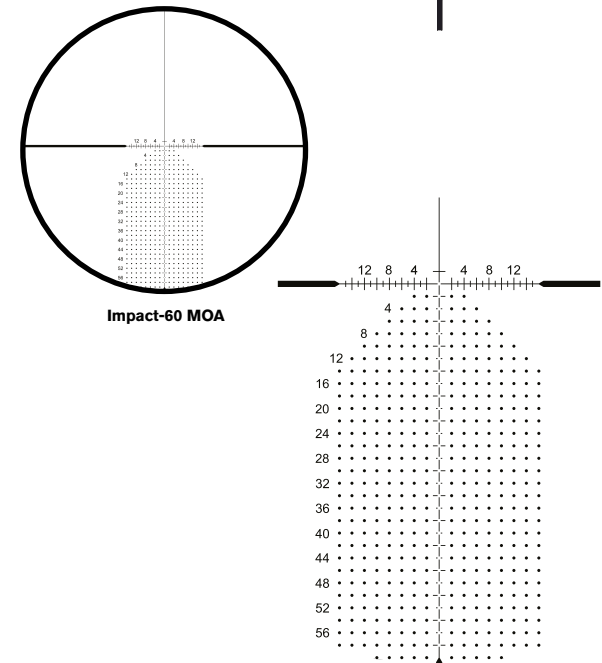
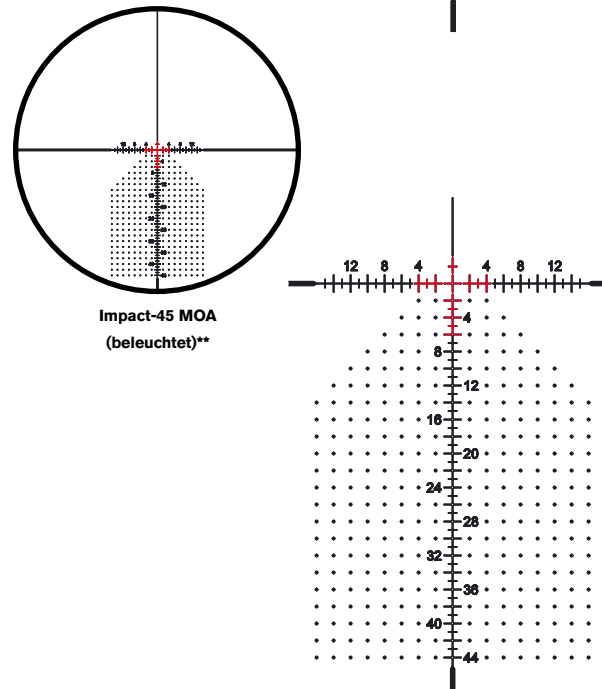
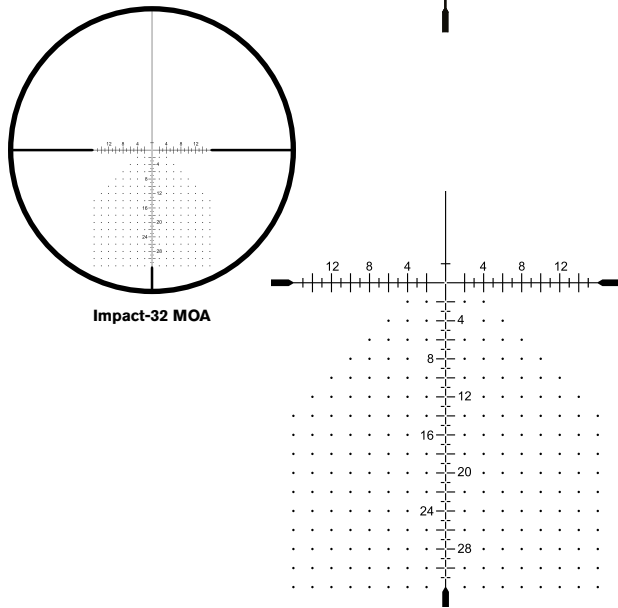
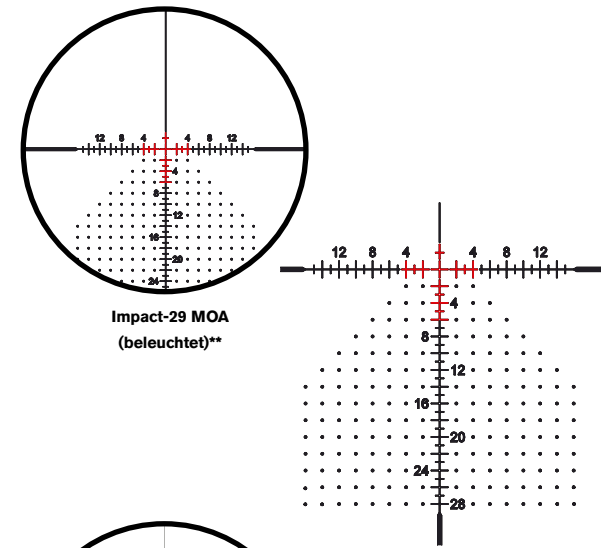
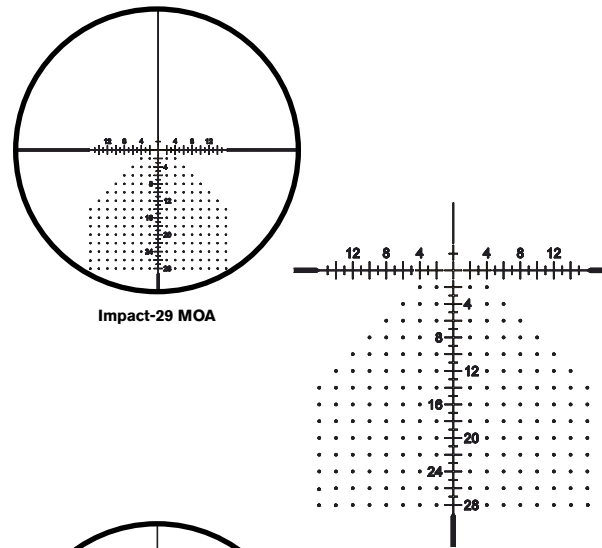
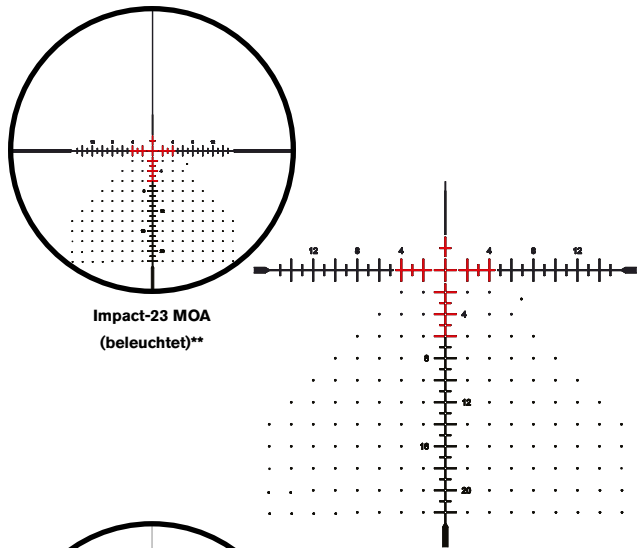

HORUS® ABSEHEN

Das Horus® Absehen ist optisch absolut präzise und zeichnet sich durch ein gleichmäßig eingätztes Raster in die Linse der ersten Bildebene aus. Horus® hat außerdem einen eingebauten Entfernungsmesser in der unteren Bildhälfte, um sowohl ein klares Bild als auch eine exakte Entfernungsmessung zu vereinen.

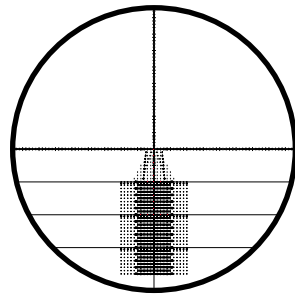

TREMOR 2+

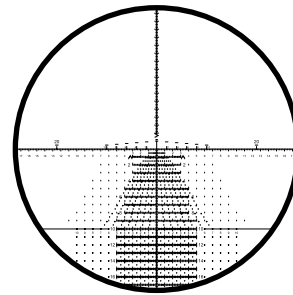

TREMOR 3+

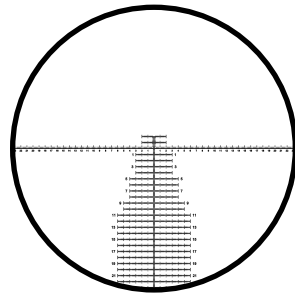

H59+

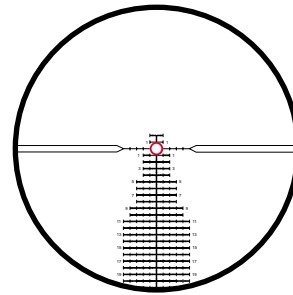

H27-D
(beleuchtet)**

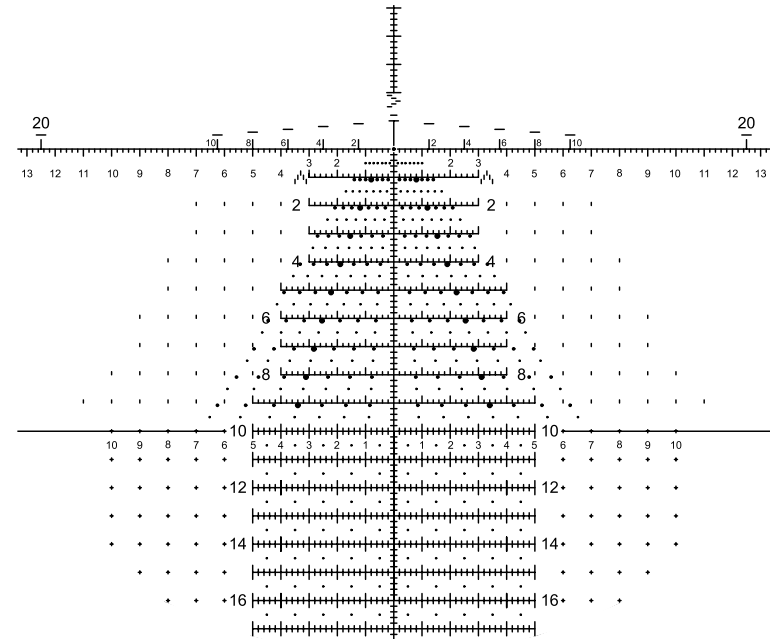

MIL DOT*

Die Punkte sind in Ein-Mil-Abständen auf dem Fadenkreuz sichtbar. Mit der Mil-Formel können Schützen sich eine Tabelle auf Grundlage der bekannten Zielgröße erstellen. Dann einfach das Ziel auffassen und aufgrund der Größe zwischen den Punkten kann mit der Tabelle nun die exakte Entfernung bestimmt werden.

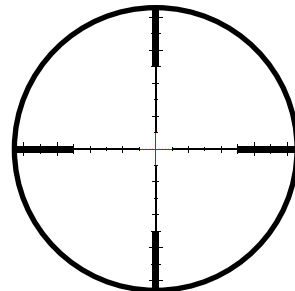
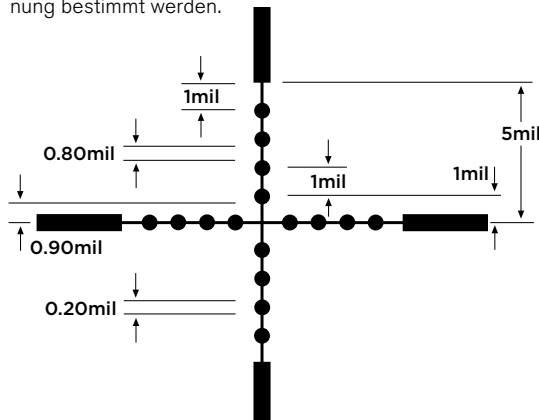

TACTICAL MILLING RETICLE® (TMR®)*

Das Tactical Milling Reticle® zeichnet sich durch die verschieden großen Markierungen auf den Linien des Fadenkreuzes aus, mit denen die Entfernung zum Ziel schnell und präzise durch die Ein-Meter-Referenzmarken ermittelt werden kann. Um das System erfolgreich anzuwenden, muss nur die Entfernung mit dem MIL-System ermittelt und der entsprechende Haltepunkt passend zur jeweiligen Munition gewählt werden – das ist alles.

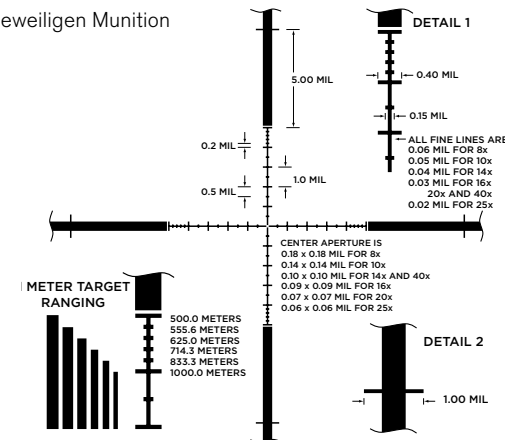

* Beleuchtet und unbeleuchtet erhältlich. | ** Nur beleuchtet erhältlich.

BELEUCHT. CM-R²™ ABSEHEN**

Dieses Absehen kombiniert die Präzision der Entfernungsmessung des Leupold Special Purpose Absehen mit der schnellen Zielauffassung des Circle Dot Absehen. Damit bietet das CM-R²™ die nötige Flexibilität, um auf dem Schlachtfeld zu überleben oder 3-Gun-Matches zu gewinnen – egal ob mit beleuchtetem oder unbeleuchtetem Absehen.

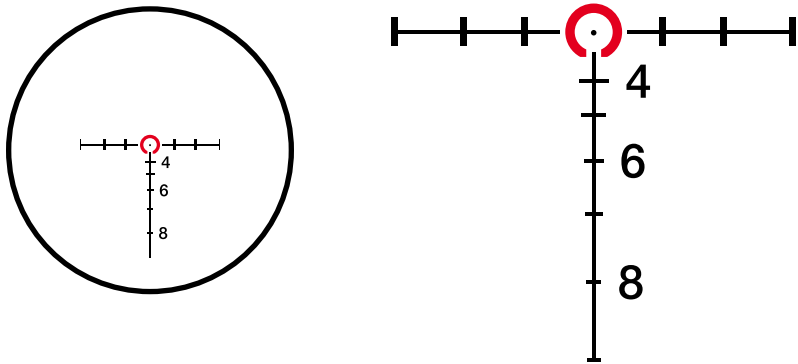

BELEUCHT. M-TMR[®]**

Das Marine-Tactical Milling Reticle (M-TMR[®]) Absehen wurde entwickelt, um einfacher, schneller und mit größerer Flexibilität als mit anderen Absehen die Entfernung zum Ziel zu messen, um dieses sicher zu treffen.

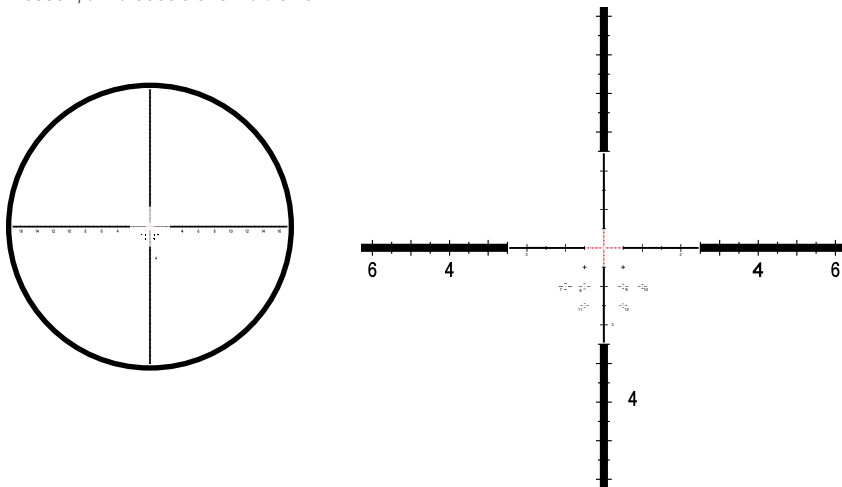

BELEUCHT. TMR-D[®]**

Das Tactical Milling Reticle-D (TMR-D[®]) Absehen bietet einen beleuchteten Mittelpunkt der schnelle Zielaufnahme bei niedrigen Vergrößerungen ermöglicht. Mit drei unterschiedlichen Linienbreiten und Haltemarken in verschiedenen Stärken.

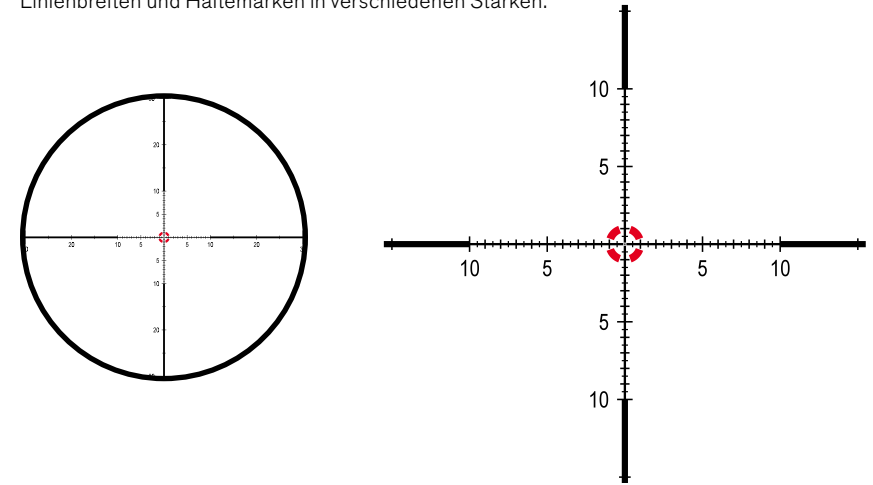

DUPLEX-ARTIGE ABSEHEN: ABDECKUNGSMASSE

Zielfernrohr-Typ			FX-3	FX-II	Rifleman			
Zielfernrohr-Modell			6	Scout	3-9		4-12	
Vergrößerungseinstellung			6	2.5	3	9	4	12
Fine Duplex	Starke Linien	inch	-	2.2	-	-	-	-
		cm	-	6.1	-	-	-	-
	Feine Linien	inch	-	0.7	-	-	-	-
		cm	-	2.0	-	-	-	-
Distanz zwischen den Spitzen	inch	-	21.2	-	-	-	-	
	cm	-	59.0	-	-	-	-	
Duplex	Starke Linien	inch	1.5	-	2.7	1.0	2.2	0.7
		cm	4.1	-	7.6	2.9	5.5	2.0
	Feine Linien	inch	0.5	-	0.8	0.3	0.6	0.2
		cm	1.4	-	2.3	0.9	1.7	0.6
	Distanz zwischen den Spitzen	inch	23.3	-	42.1	15.9	29.8	11.3
		cm	64.6	-	151.6	44.2	82.9	31.4

ULTRALIGHT UND RIMFIRE SPECIAL-ARTIGE ABSEHEN: ABDECKUNGSMASSE

Zielfernrohr-Typ			Ultralight and Rimfire Special	
Zielfernrohr-Modell			2.5	4 RF
Vergrößerungseinstellung			2.5	4
Fine Duplex	Starke Linien	inch	-	1.4
		cm	-	3.9
	Feine Linien	inch	-	0.4
		cm	-	1.1
Distanz zwischen den Spitzen	inch	-	17.3	
	cm	-	48.1	
Wide Duplex	Starke Linien	inch	4.1	-
		cm	10.5	-
	Feine Linien	inch	1.3	-
		cm	3.9	-
Distanz zwischen den Spitzen	inch	32.2	-	
	cm	81.8	-	

KURZWAFFEN ABSEHEN: ABDECKUNGSMASSE

Zielfernrohr-Typ		Handgun			
Zielfernrohr-Modell		4	2.5-8		
Vergrößerungseinstellung		4	2.5	8	
Duplex	Starke Linien	inch	1.6	2.4	0.8
		cm	4.4	6.7	2.2
	Feine Linien	inch	0.5	0.8	0.3
		cm	1.4	2.2	0.8
Distanz zwischen den Spitzen	inch	10.5	15.7	5.3	
	cm	29.2	43.6	14.7	

WETTKAMPF ABSEHEN: ABDECKUNGSMASSE

Zielfernrohr-Typ		Competition	
Zielfernrohr-Modell		45	
Vergrößerungseinstellung		45	
1/8 Zielpunkt	Punkt	inch	0.12
		cm	0.30
	Feine Linien	inch	0.01
		cm	0.03

LEUPOLD, GOLD RING, MARK 4, das Golden Ring-Design, das Circle-L Absehen Logo-Design und diverse andere Marken sind registrierte Markenzeichen der Fa. Leupold & Stevens, Inc. Alle Marken und Markenzeichen, ebenso wie Geschäftszeichen und Logos, stehen in Abhängigkeit zu Leupolds Rechten und dürfen nicht in Zusammenhang mit Produkten oder Services gestellt werden, die nicht Leupold gehören, Leupold oder seine Produkte herabwürdigen oder lächerlich machen oder in irgendeiner Art und Weise für Unklarheit oder Verwirrung über Sinn und Zweck oder Urhebererschaft derselben sorgen.

Bestimmte Markenzeichen, die in Zusammenhang mit Leupold Produkten und Dienstleistungen verwendet werden, gehören ihren jeweiligen Eigentümern und werden mit deren Genehmigung verwendet.

AIMPOINT® is a registered trademark of Aimpoint AB Limited. A.R.M.S.® is a registered trademark of Atlantic Research Marketing Systems, Inc. The ARD (anti-reflection device) is manufactured by Tenebraex Corp. under the name KillFlash, which is a trademark of Tenebraex Corp. THE BOONE & CROCKETT CLUB® and BOONE & CROCKETT® are registered trademarks of the Boone & Crockett Club. Cordura® is a registered trademark of INVista North America S.A.R.L. Freedom Arms®, Inc. Horus® and Horus Vision® are registered trademarks of Horus Vision, LLC. Kryptek®, Kryptek® Highlander®, and Kryptek® Typhon® are trademarks or registered trademarks of Kryptek Outdoor Group, LLC. Magnum Research® is a registered trademark of Magnum Research, Inc. Microban® is a registered trademark of Microban Products Company. Mossy Oak® Break-Up®, Mossy Oak® Break-Up® Country®, Mossy Oak® Break-Up® Infinity®, Mossy Oak® Mountain, Mossy Oak® Obsession®, and Mossy Oak® Treestand®, are trademarks or registered trademarks of HAAS Outdoors, Inc. QDMA®, and QUALITY DEER MANAGEMENT® are trademarks or registered trademarks of the Quality Deer Management Association. RMEF® and ROCKY MOUNTAIN ELK FOUNDATION® are registered trademarks of the Rocky Mountain Elk Foundation. Ruger® is a registered trademark of Sturm, Ruger & Company, Inc. Torx® is a registered trademark of Acument Intellectual Properties, LLC. ZEMAX® is a registered trademark of Zemax, LLC. Zygo® is a registered trademark of Zygo Corporation.

Wir behalten uns vor, Material- und/oder Designänderungen ohne Ankündigung vorzunehmen

Leupold Produkte werden unter einem oder mehreren der folgenden US Patente hergestellt: U.S. Patents 6,295,754; 6,351,907; 6,359,418; 6,469,829; 6,519,890; 6,691,447; 6,816,305; 7,088,506; 7,177,087; 7,185,455; 7,275,343; 7,375,881; 7,603,804; 7,646,535; 7,654,029; 7,684,114; 7,690,145; 7,706,065; 7,721,480; 7,738,082; 7,827,723; 7,908,083; 7,934,335; 7,944,611; 8,006,429; 8,046,951; 8,049,959; 8,091,268; 8,286,384; 8,314,923; 8,448,372; 8,516,736; 8,619,238; 8,705,173; 8,780,333; 8,806,798; 8,915,392; 8,959,823; 9,038,307; 9,046,913; 9,115,958; 9,170,068; 9,182,773; 9,188,408; 9,291,808; 9,292,034; 9,423,212; 9,429,745; 9,435,610; 9,453,706; 9,482,488; 9,568,277; 9,574,852; 9,593,907; and 9,665,120. D490,097; D506,520; D512,449; D517,153; D519,537; D532,477; D532,803; D536,762; D542,879; D562,428; D566,309; D579,471; D580,509; D583,898; D584,376; D587,333; D589,544; D589,581; D590,970; D594,495; D611,973; D613,322; D671,974; D672,381; D674,831; D675,239; D676,096; D682,339; D684,653; D685,831; D685,832; D703,784; D704,295; D709,588; D730,477; D733,248; D733,832; D753,785; D771,171 and D790,654.

Ausländische Patente: AT14606; AT13697; AT E 693863; AT E 755572; AT2033037; AU2012271904; AU362628; AU362629; AU362630; AU362860; CA1627611; CA162789; CA162839; CA2801641; CNZL2006800407948; CNZL200710166859X; CZ2033037; DE202014000102.2; DE202005017276; DE2033037; DE212013000042.1; DE2778738; DE602014000325.7; DE49903766.9; DEM93040938; EM000059613-0001; EM000059613-0002; EM000059613-0003; EM000059613-0004; EM000393467-0001; EM000393467-0002; EM000393467-0003; EM000393467-0004; EM000393467-0005; EM000393467-0006; EM001370241-0001; EM001370241-0002; EM001371033-0001; EM001371033-0002; EM002017707-0001; EM002081281-0001; EM002081281-0002; EM002714949-0001; EM002714949-0002; EM002714949-0003; EM002714949-0004; EP2033037; EP2778738; FR2033037; GB2033037; PH3-2013-000631; RO2033037; SE55201; TW1464361; TW1429875; ZA2003/8164; and ZA2013/0252.

ABSEHEN NACH MODELL

Absehen	VX-6HD	VX-6 7-42X56	VX-5HD	VX-3i	VX-3i LRP	VX-Freedom	Rifleman	VX-4.5 Service Rifle	Competition	FX	Handgun	Mark 8	Mark 8 QBSS	Mark 6	Mark 5HD	LCO	D-EVO	DeltaPoint Pro	VX-Freedom RDS
HTMR - NEU		X																	
FireDot Twilight Hunter - NEU	X																		
FireDot Bull-Ring							X												
Bull-Ring Post							X												
Tri-MOA	X					X													
Rimfire MOA						X													
UltimateSlam						X													
Combat Competition Hunting (CCH)				X							X			X					
Boone & Crockett Big Game		X	X																
Boone & Crockett Big Game (beleuchtet)	X																		
Varmint Hunter			X																
Varmint Hunter (beleuchtet)	X																		
Pig-Plex						X													
5.56 CMR-W (beleuchtet)													X						
7.62 CMR-W (beleuchtet)												X	X						
T-MOA		X												X					
T-MOA (beleuchtet)	X													X					
T-MOA Plus		X												X					
FireDot Duplex	X	X																	
FireDot 4 Fine	X	X																	
CMR-W																	X		
1 MOA Red Dot															X			X	
Duplex		X	X	X						X	X								
Fine Duplex			X							X									

Absehen	VX-6HD	VX-6 7-42X56	VX-5HD	VX-3i	VX-3i LRP	VX-Freedom	Freedom RDS	Rifleman	VX-4.5 Service Rifle	Competition	FX	Handgun	Mark 8	Mark 8 QBSS	Mark 6	Mark 5HD	LCO	D-EVO	DeltaPoint Pro	
Wind-Plex			X	X																
Wide Duplex								X												
1/8 Min. Target Dot										X										
Impact-14 MOA			X																	
Impact-23 MOA (beleuchtet)	X																			
Impact-29 MOA (beleuchtet)	X																			
Impact-32 MOA					X															
Impact-60 MOA		X	X														X			
Tremor 2															X					
Tremor 2 (beleuchtet)												X		X						
Tremor 3												X		X	X					
Tremor 3 (beleuchtet)												X		X	X					
H59												X		X	X					
H59 (beleuchtet)												X								
H27-D (beleuchtet)														X						
Mil Dot															X					
Mil Dot (beleuchtet)														X						
Tactical Milling Reticle (TMR)					X							X		X	X					
Tactical Milling Reticle (TMR) (beleuchtet)												X		X	X					
M-TMR (beleuchtet)														X						
TMR-D (beleuchtet)															X					
2.5-MOA DOT																				X
7.5-MOA Inscribed Delta																				X
Red Dot (1-MOA)																	X			

Entscheiden Sie sich für ein Zielfernrohr und finden Sie heraus, welche Absehen für dieses Modell erhältlich sind - oder andersherum. Für die neusten Informationen besuchen Sie uns auf Leupold.com

DURCH NATURSCHUTZ DIE ARTENVIELFALT SICHERN

Die Zukunft der Jagd liegt in unseren Händen. Wir haben jedes Recht der Welt, die Natur in all Ihren Facetten zu genießen – wir haben aber auch die davon untrennbare Verpflichtung, die Natur als Ganzes zu beschützen. Dies ist der Grund, warum Leupold viele Organisationen finanziell unterstützt, die sich dem Schutz der Natur und dem Erhalt der Arten verschrieben haben.

Wir arbeiten mit vielen verschiedenen Organisationen zusammen und sind besonders stolz, die erfolgreiche Arbeit einiger von ihnen hervorheben zu können, die sich durch Effektivität, aufopfernden Einsatz und ihrer unbedingten Hingabe für den Erhalt von Natur und Jagd verdient gemacht haben. Besuchen Sie die Webseiten dieser Organisationen und beschäftigen Sie sich bitte mit der wichtigen Arbeit, die diese Menschen leisten. Besser noch: Werden Sie selber Mitglied in einer der Organisationen und helfen Sie aktiv beim Schutz unserer Natur.

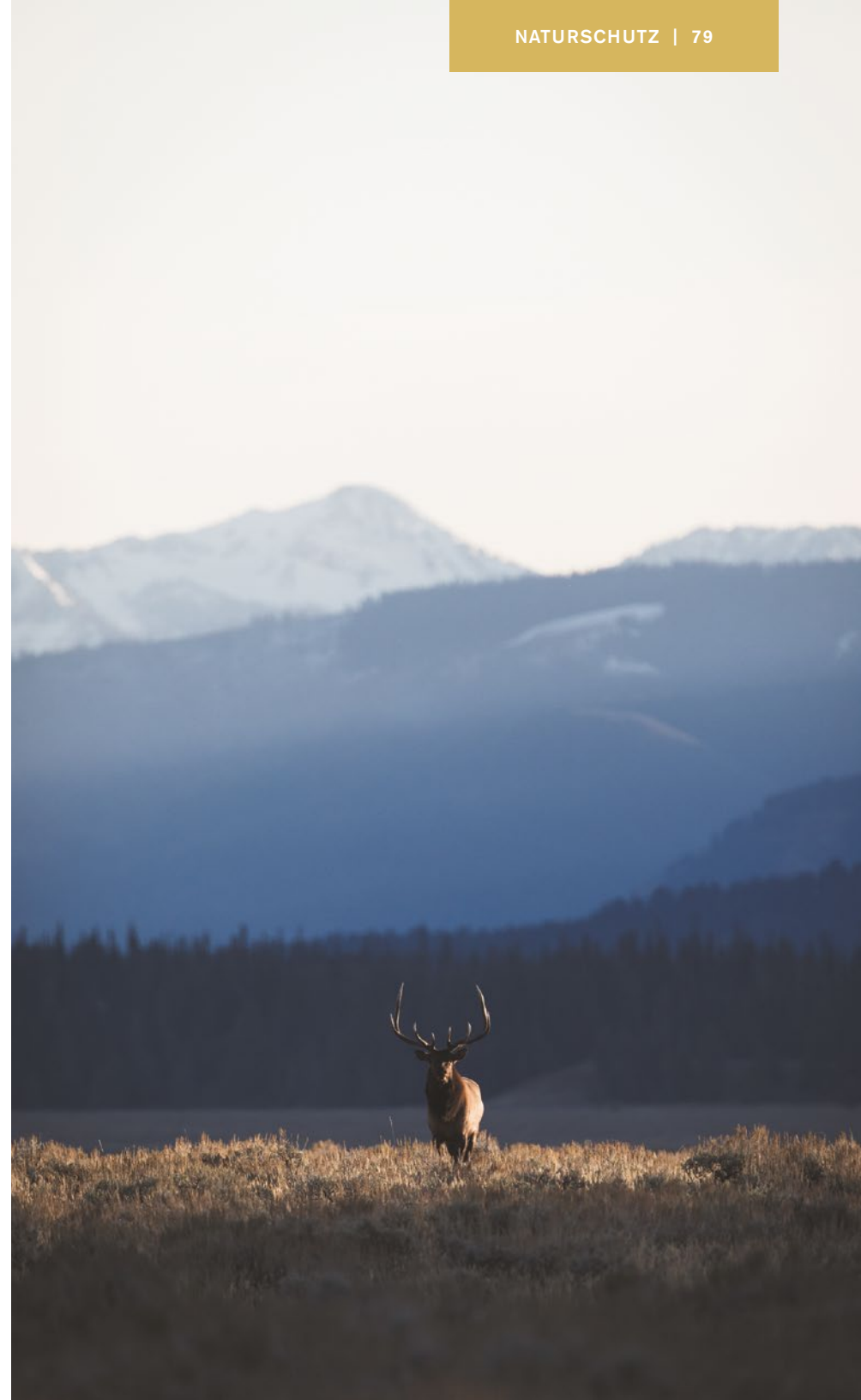

LEUPOLD IST FÜR SIE DA!

Sollte Sie Ihr Leupold Produkt einmal im Stich lassen oder in irgendeiner Weise Ihre Erwartungen nicht erfüllen, möchten wir das wissen. Warum? Weil wir es besser machen wollen! Wenn Sie uns kontaktieren, können unsere Spezialisten in den meisten Fällen Ihr Problem lösen, ohne dass Sie Ihr Produkt überhaupt einschicken müssen. Sollten Sie doch einmal etwas an uns senden wollen, folgen Sie bitte den Anweisungen unter Leupold.com/service-support/services-repair

FÜR FRAGEN UND HILFE ZU EINEM PRODUKT ODER ERSATZTEILE

Die Leupold Spezialisten sind stets für Sie da, um Produktfragen zu beantworten, technische Details zu erläutern oder Empfehlungen auszusprechen. Wir können Ihnen sogar mit Ersatzteilen weiterhelfen. Kontaktieren Sie uns schriftlich an die U.S. Postadresse (s.u.), Attn: Technical Service Department, telefonisch oder via E-Mail.

Telefon: +1 (503) 526-1400 • **E-Mail:** productspecialist@leupold.com

HOLEN SIE SICH DEN AKTUELLEN LEUPOLD KATALOG

So können Sie den aktuellen Leupold Katalog anfordern: schriftlich, über die Katalog-Hotline unter +1 (503) 526-1400 indem Sie Ihren Namen und Nummer hinterlassen, oder einfach indem Sie ihn auf Leupold.com herunterladen.

FINDEN SIE IHREN NÄCHSTGELEGENEN LEUPOLD HÄNDLER

Nutzen Sie die Händlersuche auf Leupold.com.

SO ERREICHEN SIE DEN LEUPOLD KUNDENSERVICE:

Für Pakete

Leupold & Stevens, Inc.
Attn: Product Service Department
14400 N.W. Greenbrier Parkway
Beaverton, OR 97006-5790 U.S.A.

Leupold Kunden in Europa

Für Servicefragen kontaktieren Sie bitte Ihren
Leupold Händler, bei dem Sie das Produkt
erworben haben.

Für Post

Leupold & Stevens, Inc.
Attn: Product Service Department
PO Box 688
Beaverton, OR 97075-0688 U.S.A.

Tel. Zeiten: 8.00 - 16.30 Uhr, Mo.-Fr.
+1 (503) 526-1400

E-mail: productspecialist@leupold.com



BESUCHEN SIE LEUPOLD.COM

Auf Leupold.com erfahren Sie alles über unsere legendären Zielfernrohre – von der Entstehung bis zum Abschlusstest und viele unserer weiteren Produkte. Nutzen Sie die Leupold ZF-Finder, Absehen-Finder und den Montage-Finder, um sich das perfekte Set-up für Ihre Bedürfnisse zu konfigurieren. Auf Leupold.com finden Sie auch unseren Custom Shop, in dem Sie z. B. die letzten Produkte eingestellter Serien, seltene Farbvarianten und vieles mehr entdecken können.